



Designer Diamond™

РУКОВОДСТВО ПО ЭКСПЛУАТАЦИИ



ИНСТРУКЦИЯ ПО ТЕХНИКЕ БЕЗОПАСНОСТИ

При работе с электрическими приборами всегда соблюдайте основные меры предосторожности. Прежде чем подключить машину к сети, внимательно ознакомьтесь с данной инструкцией.

ПРЕДУПРЕЖДЕНИЕ – Во избежание риска поражения током:

- Никогда не уходите, оставив машину включенной. Всегда отключайте машину от сети по окончании шитья и перед чисткой машины.

ВНИМАНИЕ – для уменьшения риска поражения током, возгорания или увечья:

- Эта швейная машина не предназначена для использования людьми с ограниченными физическими и психическими возможностями (включая детей), или для людей с недостаточным опытом и знаниями – в этом случае они должны работать под присмотром человека, отвечающего за их безопасность.
- Дети должны быть под присмотром, чтобы вы были уверены, что они не играют с вашей швейной машиной.
- Используйте машину по назначению, следуя рекомендациям инструкции по эксплуатации. Применяйте запасные части и аксессуары, рекомендованные фирмой–производителем и упомянутые в инструкции по эксплуатации.
- Не пользуйтесь машиной, если неисправен шнур или штепсель, если происходят сбои в работе, если машина упала или повреждена, если произошло намокание. Обратитесь в Сервисный Центр, указанный в гарантийном талоне, для проверки работоспособности машины.
- Нельзя использовать машину во влажном состоянии, например из-за конденсации влаги. Машина должна быть установлена на прочной ровной поверхности в хорошо проветриваемом помещении. Машину периодически нужно чистить от грязи, пыли и ворса.
- Не дотрагивайтесь пальцами до движущихся частей машины. Всегда внимательно следите за рабочей областью вокруг иглы швейной машины.
- Всегда используйте оригинальную игольную пластину. Неподходящая пластина может привести к поломке иглы.
- Не пользуйтесь кривыми иглами. Время от времени иглы необходимо менять (они становятся тупыми).
- Не тяните и не подталкивайте ткань во время шитья. При этом очень часто ломаются иглы.
- Выключайте машину («0»), когда производите какие-либо действия в области иглы, например, замена иглы, заправка ниток, смена лапки и т.д.
- Всегда отключайте машину от электрической сети, когда надеваете защитный чехол, чистите машину или производите какие-либо действия внутри механизма машины.
- Никогда не вставляйте посторонние предметы в отверстия машины.
- Не работайте на улице.
- Никогда не работайте на машине, если вблизи распылен аэрозоль (спрей) или в местах возможной утечки кислорода.
- Всегда выключайте машину (положение «0»), перед извлечением вилки из розетки.
- При извлечении вилки из розетки нельзя тянуть за сетевой шнур.
- Аккуратно придерживайте шнур при автоматическом сматывании в педаль.
- Эти швейные машины снабжены двойной изоляцией. Используйте только оригинальные запасные части. Читайте специальную инструкцию для изделий с Двойной изоляцией

ИНСТРУКЦИЯ ПО ОБСЛУЖИВАНИЮ ИЗДЕЛИЙ С ДВОЙНОЙ ИЗОЛЯЦИЕЙ

В изделиях с двойной изоляцией две системы изоляции вместо заземления.

Сервисное обслуживание изделий с двойной изоляцией требует дополнительного ухода и специальных знаний этой системы и может осуществляться только специально обученным персоналом. Заменяемые запасные части в изделиях с двойной изоляцией должны быть только оригинальные. Изделия с двойной изоляцией всегда снабжаются надписью «DOUBLE INSULATION» или «DOUBLE INSULATED».

Содержание

I Знакомство с машиной	I:5	Строка инструментов	3:2
Детали машины	1:6	Быстрая помощь.....	3:2
Область иглы.....	1:7	Дополнительные инструменты	3:3
Вид сзади.....	1:7	Меню Строчек	3:3
Коробка для принадлежностей.....	1:7	Меню Шрифтов	3:4
Детали вышивального блока.....	1:7	Меню Дизайны	3:4
Аксессуары	1:8	EMBROIDERY ADVISOR™	
Комплектация.....	1:8	(ВЫШИВАЛЬНЫЙ СОВЕТНИК)	3:5
Пяльцы в комплекте.....	1:8	Файл Менеджер	3:5
Аксессуары - без иллюстрации.....	1:9	Меню Установки	3:6
Прижимные лапки.....	1:9	Установки шва (активна только в Швейном режиме)	3:6
Строчки	1:11	Установки шитья.....	3:7
2 Подготовка к работе	2:1	Установки машины.....	3:9
Распаковка	2:2	Установки Звука.....	3:10
Подключение педали и сети.....	2:2	Установки дисплея и освещения.....	3:11
Упаковка после шитья.....	2:2	Меню Информации	3:12
Регулируемое освещение E LIGHT™	2:3	Нижняя строка инструментов	3:12
Свободный рукав	2:3	Функциональные кнопки	3:13
Нитеобрезатели	2:3	Скорость + и -.....	3:13
Держатели катушек	2:4	Start/Stop.....	3:13
Горизонтальное положение.....	2:4	Селективная обрезка нити.....	3:13
Вертикальное положение.....	2:4	Остановка Иглы Вверх/Вниз.....	3:13
Дополнительный держатель.....	2:4	Начало строчки.....	3:13
Заправка верхней нити	2:5	STOP.....	3:14
Горизонтальное положение.....	2:5	FIX.....	3:14
Нитевдеватель.....	2:5	EXCLUSIVE SENSOR SYSTEM™	
Заправка ниток в двойную иглу.....	2:6	(Эксклюзивная Сенсорная Система)	3:14
Индикатор нити.....	2:6	Лапка Вверх и Экстра-лифт.....	3:14
Намотка нити на шпульку	2:7	Лапка Вниз и Среднее положение.....	3:14
Намотка нити на шпульку через иглу.....	2:7	Реверс.....	3:15
Намотка шпульки во время шитья или вышивания.....	2:8	Общие иконки/функции	3:15
Установка шпульки.....	2:8	4 Шитье	4:1
Прижимная лапка	2:9	Швейный Режим - Иконки	4:2
Замена лапки.....	2:9	Эксклюзивный SEWING ADVISOR™	
EXCLUSIVE SENSOR SYSTEM™		(ШВЕЙНЫЙ СОВЕТНИК)	4:3
ЭКСКЛЮЗИВНАЯ СЕНСОРНАЯ СИСТЕМА	2:9	Выбор материала.....	4:3
Замена иглы	2:9	Швейные техники.....	4:4
Опускание зубцов транспортера	2:9	Extended SEWING ADVISOR™	
Иглы	2:10	(Расширенный Швейный Советник).....	4:4
Нитки	2:11	Строка Инструментов	4:5
Стабилизаторы	2:11	Выбор строчки	4:5
Текстильный маркер	2:11	Установки шва	4:6
Порты USB	2:12	Швейные установки в Меню SET.....	4:8
Накопитель USB.....	2:12	EXCLUSIVE SENSOR SYSTEM™	
Подключение машины к компьютеру	2:13	(ЭКСКЛЮЗИВНАЯ СЕНСОРНАЯ СИСТЕМА)	
4D™ Embroidery Software Computer Connection		Сенсорное давление лапки.....	4:9
(Соединение с PC).....	2:13	Техники Шитья	4:10
Инсталляция программы.....	2:13	Стачивание.....	4:10
Инсталляция драйверов и подключение		Обработка края.....	4:11
вышивальной машины.....	2:13	Оверлок.....	4:12
Как войти в Программы.....	2:14	Оверлок для ленточной обработки.....	4:12
Модуль Embroidery Machine Communication.....	2:14	Наметка.....	4:13
Как обновить вашу машину.....	2:14	Невидимая подгибка.....	4:13
3 Интерактивный дисплей	3:1	Видимая подгибка.....	4:14
Как пользоваться дисплеем.....	3:2	Джинсовый шов.....	4:14
		Эластичный шов.....	4:14

Превосходно отбалансированная Сенсорная одношаговая петля	4:15	Переключение режимов 2D/3D	7:10
Выметывание петли вручную	4:16	Зуммирование	7:10
Программа пришивания пуговицы	4:17	Программа Вышивальных шрифтов	7:11
Шитье в 4-х направлениях - Меню S.....	4:18	Изменения	7:12
Шитье в 8-ми направлениях – Меню T.....	4:19	Как выбрать дизайны	7:13
Закрепки	4:20	Предварительный выбор	7:14
Закрепка вручную	4:20	Тренировка по выбору дизайна	7:15
Сохранить в Мои Строчки	4:21	Сообщения в Вышивальном Редакторе	7:16
Специальные Швейные техники	4:22	8 Вышивание	8:1
Декоративные Тейперинговые строчки.....	4:22	Войти в Режим Вышивания	8:2
Меню - Подсказки	4:23	Вышивание - просмотр иконок	8:2
5 Программа	5:1	Позиционирование дизайна	8:3
Программа - Иконки	5:2	Как использовать позиционирование.....	8:4
Программирование в Швейном Режиме	5:3	Mag Позиционирования Дизайна.....	8:4
Вышивальный Редактор	5:3	Пример Позиционирования дизайна.....	8:5
Редактирование программы	5:4	Наметка в пальцах	8:6
Изменение всей программы.....	5:4	Смещение Пялец	8:6
Сохранить в “Мои Строчки”.....	5:5	Весь Экран	8:7
Сохранить Программу в “Мои Файлы”.....	5:5	Иконки Функции Цвета	8:7
Команды швейной программы.....	5:6	Быстрое Сохранение	8:7
Шитье швейной программы.....	5:6	Проверка Углов	8:8
Важная информация	5:7	Переключение режимов 2D/3D	8:8
Сообщения в Программировании	5:8	Зуммирование	8:8
6 Подготовка к вышиванию	6:1	Время вышивания	8:8
Вышивальный блок	6:2	Контроль Натяжения Нити	8:8
Вышивальные пяльцы.....	6:2	Контроль Стежков за Стежком	8:8
Встроенные дизайны	6:3	Войти в Стежок.....	8:9
DESIGNER DIAMOND™ Буклет	6:3	Обратно в Вышивальный Редактор	8:9
Подключение блока	6:3	Кол-во Стежков в Вышивальной Комбинации	8:9
Отключение вышивального блока	6:3	Кол-во Стежков в Текущем Блоке	8:9
Заправка ткани в пяльцы	6:4	Цветовая Палитра	8:9
Установка пялец	6:4	Функциональные Кнопки в Режиме Вышивания	8:10
Автоматическая Обрезка Прыгающих стежков	6:4	Скорость + и -.....	8:10
Начинаем вышивать	6:5	STOP.....	8:10
7 Вышивальный Редактор	7:1	FIX	8:10
Вышивальный Редактор - иконки	7:2	Сенсорная Лапка Внизу и Средн. Положение....	8:10
Основные функции Вышивального Редактора	7:3	Сенсорная Лапка Вверху и Экстра-Лифт.....	8:10
Загрузка строчки	7:3	Селективная Обрезка Нити.....	8:10
Загрузка шрифта	7:3	Start/Stop.....	8:10
Загрузка дизайна.....	7:3	Остановка Иглы Вверху/Внизу/Обрезка.....	8:10
Эксклюзивный EMBROIDERY ADVISOR™ (ВЫШИВАЛЬНЫЙ СОВЕТНИК).....	7:3	Начало Строчки / Доступ к Шпульке.....	8:10
Файл Менеджер	7:3	Сообщения в Режиме Вышивания	8:11
Меню SET	7:3	Размещение дизайна	8:12
Меню Информации.....	7:3	9 Файл Менеджер	9:1
Сенсорные функции	7:4	Файл Менеджер	9:2
Мои Пяльцы	7:5	Доступная память	9:3
Формы Дизайна	7:5	Просмотр Файл Менеджера	9:3
Изменение размера с пересчетом стежков	7:7	Организер	9:6
Важная информация	7:8	Сообщения в Файл менеджере	9:7
Редактор Цвета	7:9	10 Уход за машиной	10:1
Редактор Швейной Программы	7:10	Чистка машины	10:2
Весь экран	7:10	Возможные неисправности	10:3
		Индекс	10:5
		Интеллектуальная Собственность	10:11



1 Знакомство с машиной



Детали машины

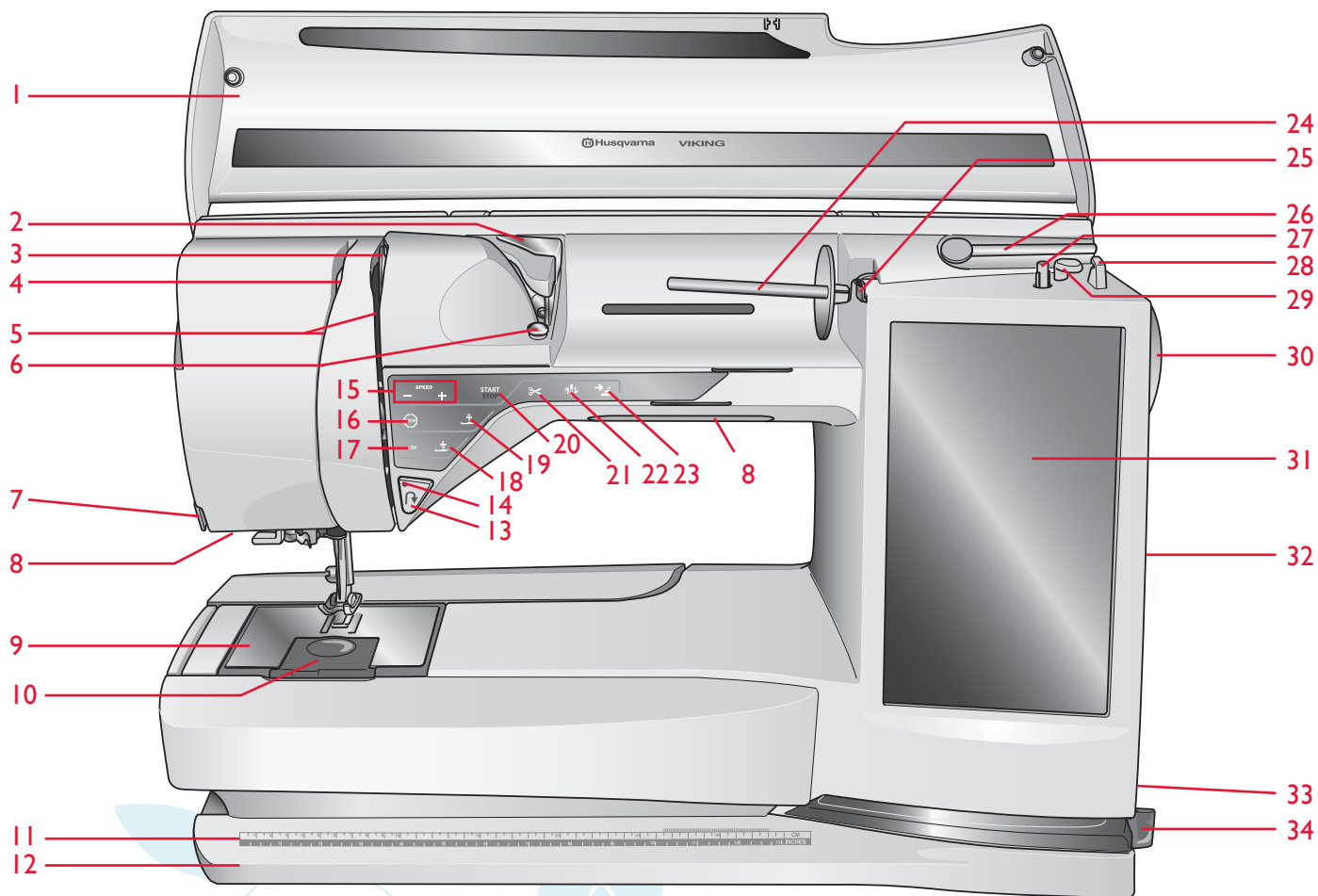

- | | |
|---|--|
| 1. Крышка | 19. Верхнее полож. лапки и Экстра-лифт |
| 2. Предварительное натяжение нити | 20. Кнопка Start/Stop |
| 3. Диски натяжения нити | 21. Селективная обрезка нити |
| 4. Рычаг-нитепритягиватель | 22. Остановка иглы вверх/вниз |
| 5. Нитеводитель | 23. Начало строчки |
| 6. Диск натяжения для намотки нити на шпульку | 24. Главный держатель катушки |
| 7. Нитеобрезатель | 25. Направитель нити для намотки на шпульку |
| 8. Система освещения E LIGHT™ | 26. Дополнительный держатель катушки |
| 9. Игольная пластина | 27. Держатель шпульки |
| 10. Крышка шпульки | 28. Нож для обрезки шпульной нити |
| 11. Линейка | 29. Рычаг намотки шпульки |
| 12. Базовая часть машины | 30. Маховое колесо |
| 13. Реверс | 31. Интерактивный дисплей |
| 14. Индикатор реверса | 32. Встроенные порты USB |
| 15. Скорость + и - | 33. Выключатель ON/OFF, подключение педали и электросети |
| 16. STOP | 34. Держатель стилуса |
| 17. FIX | |
| 18. Нижнее и среднее положение лапки | |

Область иглы

- 35. Разъем для Сенсорной петельной лапки
- 36. Встроенный нитевдеватель
- 37. Иглодержатель
- 38. Винт крепления иглы
- 39. Нитеводитель
- 40. Стойка и держатель лапки
- 41. Прижимная лапка

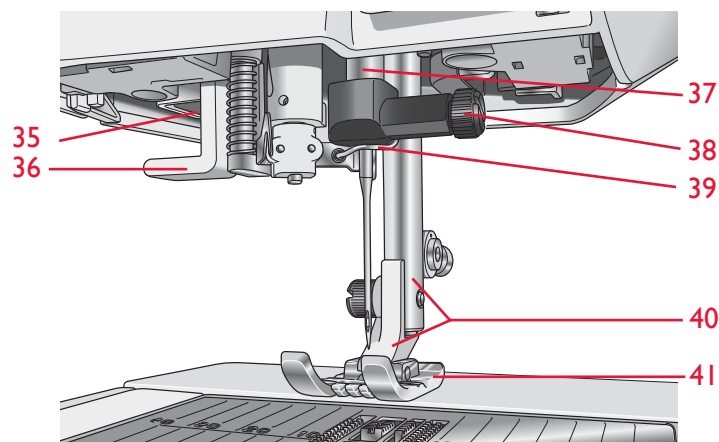

Вид сзади

- 42. Ручка
- 43. Свободный рукав
- 44. Разъем для подключения вышивального блока

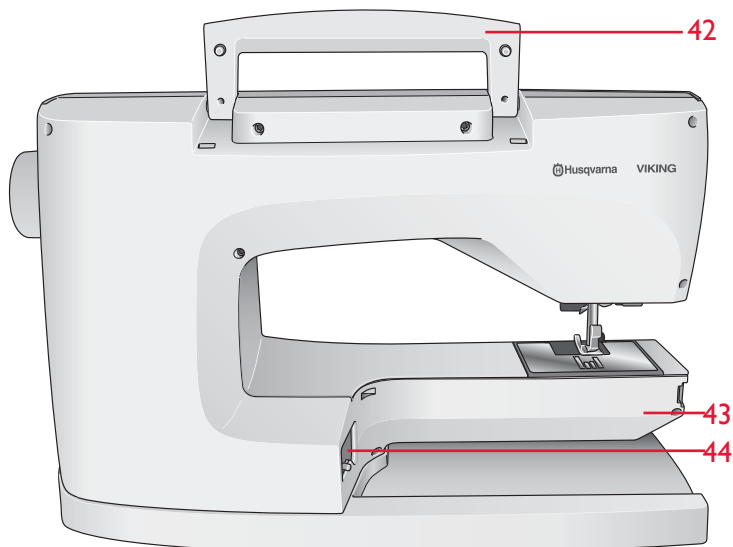

Коробка для принадлежностей

В коробке для принадлежностей есть специальные места для шпулек, лапок, игл и других аксессуаров. Храните все принадлежности в коробке и они всегда будут под рукой.

- 45. Место для аксессуаров
- 46. Ячейки для хранения лапок
- 47. Съемная вставка для шпулек
- 48. Отверстия для игл

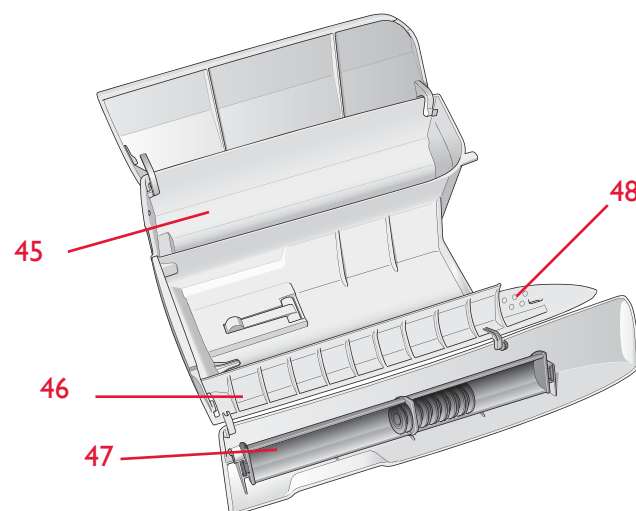

Детали вышивального блока

(тип BE 17)

- 49. Кнопка вышивального блока (внизу)
- 50. Рукав блока
- 51. Разъем для присоединения пялец
- 52. Регулируемые ножки
- 53. Аксессуары для вышивания
- 54. Разъем для подключения вышивального блока

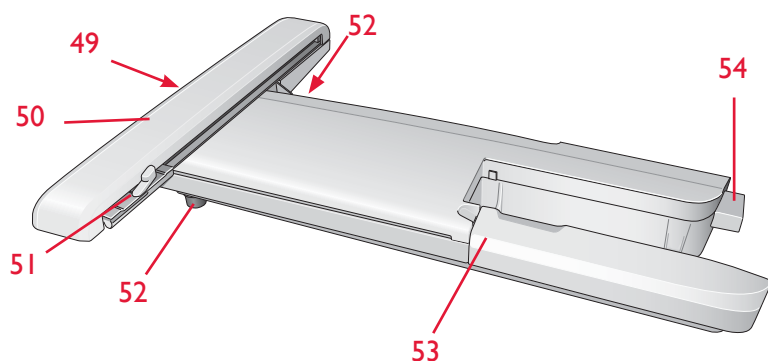

Аксессуары

Комплектация

54. Стилус
55. Сетка для катушки
56. Линейка-направитель
57. Фетровая прокладка
58. Накопитель USB (1 GB)
59. Отвертка
60. Распарыватель
61. Щетка
62. 2 катушечных пластинки, большие (1 стоит на машине при поставке)
63. Средняя пластинка (стоит на машине при поставке)
64. Малая пластинка
65. Подъемная пластинка
66. Клипсы для пальцев (16)
67. 11 шпулек (1 в машине при поставке)
68. Пиктограммный карандаш

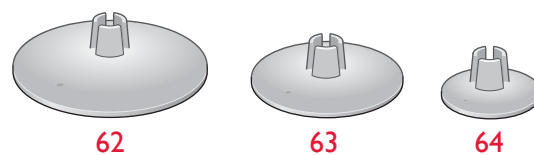
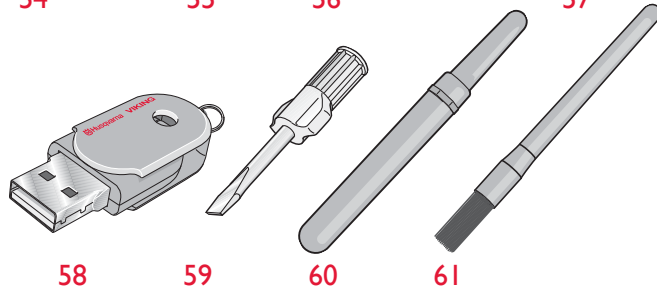
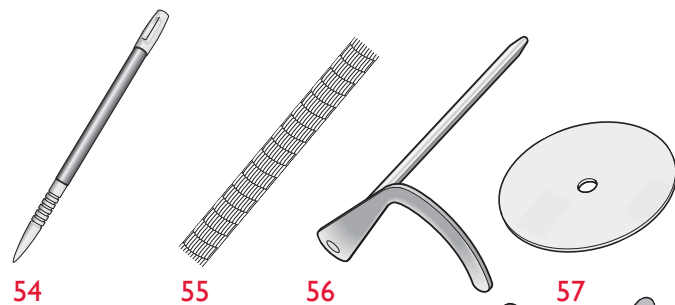

Пяльцы в комплекте

69. DESIGNER™ Royal Hoop (360x200)
70. DESIGNER™ Crown Hoop (260x200)
71. DESIGNER™ Splendid Square Hoop (120x120)

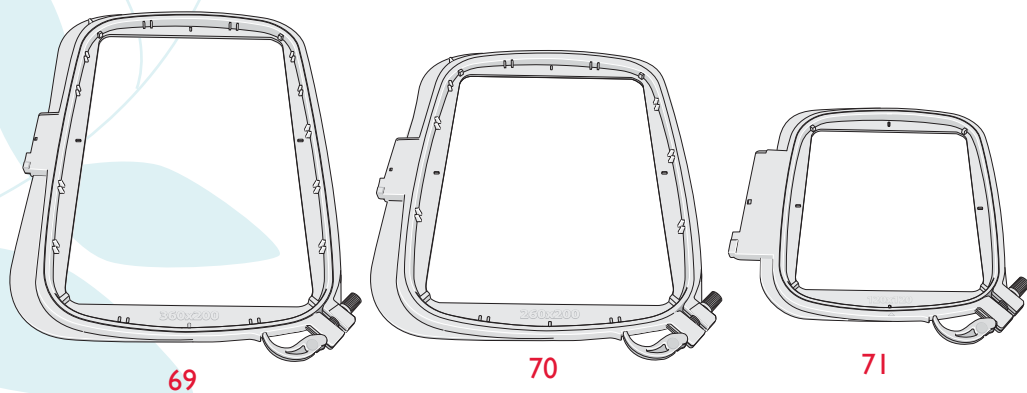
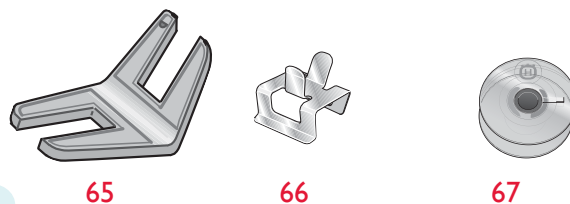

Аксессуары - без иллюстрации

- Программа соединения 4D™ Embroidery Machine Communication CD
- Чехол (установлен на машину при поставке)
- Ножницы
- Переносная сумка
- Педаль
- Сетевой шнур
- Кабель USB PC
- Иглы
- Вышивальные нитки
- Ткань и стабилизатор для пробного вышивания
- DESIGNER DIAMOND™ Sampler CD
- Буклет DESIGNER DIAMOND™
- Руководство по эксплуатации
- Каталог аксессуаров
- Путеводитель - 1 для шитья/ 1 для вышивания
- Гарантийный талон

Прижимные лапки

















	<p>Лапка для рабочих швов А</p>	<p>Установлена на машине при поставке. Эта лапка используется для стачивания и шитья зиг-загом, длина стежка более 1.0.</p>
	<p>Лапка для дек. швов В</p>	<p>Для шитья зиг-заговых строчек (гладьевых швов) с длиной стежка менее 1.0 мм, других рабочих или декоративных швов. Выемка на нижней части лапки обеспечивает легкое прохождение по выпуклым швам.</p>
	<p>Лапка для петли С</p>	<p>Для неавтоматических петель. На лапке есть линии для измерения длины петли. Средняя метка - 5/8" (15 мм) от края ткани. Две выемки на нижней части лапки обеспечивают прохождение по колонкам петли. Палец на задней части лапки предназначен для шитья петли со шнуром. .</p>
	<p>Лапка для невидимой подгибки D</p>	<p>Эта лапка используется для невидимой подгибки. Внутренняя часть лапки служит для направления вдоль сгиба ткани. Вдоль правого края лапки направляется край ткани.</p>
	<p>Лапка для молнии E</p>	<p>Эта лапка может устанавливаться справа и слева от иглы. Это удобно для пришивания обеих частей молнии. Сместайте положение иглы вправо или влево для шитья близи зубцов молнии.</p>
	<p>Скользкая лапка H</p>	<p>Эта лапка со скользящим покрытием используется для шитья кожи, виниловых, пластиковых материалов.</p>

	<p>Краеобметочная лапка J</p>	<p>Эта лапка используется для обработки края оверлочными строчками, ширина строчки 5.0 и 5.5 мм. Пластина на лапке предотвращает стягивание края ткани.</p>
	<p>Лапка R для припуска 1/4" (6мм)</p>	<p>Эта лапка используется для сшивания кусочков ткани или квилтовых блоков. Лапка обеспечивает ровный припуск 1/4" (6 мм) и 1/8" (3 мм) от иглы.</p>
	<p>Лапка R для вышивания/шторки</p>	<p>Эта лапка используется для шитья /вышивания/ стежки в свободной технике и вышивания в пальцах.</p>
	<p>Лапка S для Макси-узоров</p>	<p>Эта лапка используется для шитья Макси - узоров и монограммных строчек.</p>
	<p>Прозрачная лапка B для декоративных швов</p>	<p>Прозрачная лапка для декоративного шитья обеспечивает хороший обзор при совмещении строчек. Лапка имеет такую же выемку как лапка В.</p>
	<p>Сенсорная Одношаговая лапка для петли</p>	<p>Подключается в разъем машины, затем вы задаете на машине желаемую длину петли для шитья в один шаг. Средняя метка на лапке - 5/8" (15 мм) от края ткани.</p>
	<p>Приклеивающиеся пластинки</p>	<p>Используются для приклеивания на лапку С/Сенсорную Одношаговую лапку для выметывания петель на коже, замше, пластиковых материалах и др.</p>

Строчки

Строчка	№	Название шва	Прижимная лапка	Применение
	A1, A2, A3	Прямая строчка. Левое, центральное, правое положение иглы	A	Для всех видов шитья. Используйте 29 положений иглы и зеркальное, горизонтальное отражение.
	A4, A5, A6	Эластичный шов. Левое, центральное, правое полож. иглы	A	Для стачивания трикотажных и эластичных тканей.
	A7, A8, A9	Усиленная прямая строчка. Левое, центральное, правое положение иглы	A	Тройной эластичный прочный шов. Для отстрочки по верху рекомендуется увеличить длину стежка. 29 положений иглы.
	A10, A11, A12	Зигзаг. Левое, центральное, правое положение иглы	A	Для пришивания кружева, тесьмы и аппликации.
	A13	Трех-ступенчатый зигзаг	A	Для обработки края, штопки, пришивания резинки. Подходит для легких и средних тканей.
	A14	Серпантинный шов	A	Для штопки и эластичной аппликации.
	A15	Четырех-ступенчатый зигзаг	A	Для обработки края, штопки, пришивания резинки. Подходит для средних тканей.
	A16	Оверлочный шов	J	Стачивание и обработка края за одну операцию вдоль края или с последующей обрезкой. Для эластичных и неэластичных тканей средней плотности.
	A17	Эластичный оверлочный шов	B	Стачивание и обработка края за одну операцию вдоль края или с последующей обрезкой. Для средних и плотных эластичных тканей.
	A18	Двойной оверлочный шов	B	Стачивание и обработка края за одну операцию вдоль края или с последующей обрезкой. Для плотных эластичных и неэластичных тканей.
	A19	Оверлочный шов	B	Стачивание и обработка края за одну операцию вдоль края или с последующей обрезкой. Для средних эластичных тканей.
	A20	Плоский оверлок	B	Для декоративной подгибки и оверлочных швов, пришивания шлевок, лент и др. Для средних/плотных эластичных тканей.
	A21	Эластичный шов	B	Для обработки края на трикотаже. Для пришивания узкой резинки.
	A22	Усиленный зигзаг	B	Для соединения двух деталей изделия встык и обработки края кожи и плотных нес्यпучих материалов. Для декоративного шитья.
	A23	Наметочный шов	A	Для стачивания двух деталей изделия длинными стежками со слабым натяжением для примерки изделия.
	A24	Эластичная невидимая подгибка	D	Для невидимой подгибки средних и плотных эластичных тканей.
	A25	Неэластичная подгибка	D	Для невидимой подгибки на средних и плотных тканях.
	A26	Ракушечный шов	A	Для обработки края легких эластичных тканей.

	A27	2 мм гладьевый шов	B	Для аппликаций, пришивания кружева и тесемок. Для легких и средних тканей.
	A28	4 мм гладьевый шов	B	Для аппликаций, пришивания кружева и тесемок. Для легких и средних тканей.
	A29	6 мм гладьевый шов	B	Для аппликаций, пришивания кружева и тесемок. Для плотных тканей.
	A30	Эластичный сотовый шов	B	Для шитья по двум эластичным нитям для сборки (буфы).
	A31	Соединительный шов	B	Для соединения двух деталей изделия с обработанными краями и для эластичной сборки.
	A32	Закрепка	B	Для укрепления карманов, разрезов, шлевок и нижней части молнии.
	A33	Штопка (вперед и назад)	A	Для штопки и починки небольших дырок на рабочей одежде, джинсах, постельном белье и льняных полотенцах. Прошейте вдоль всей дырки и нажмите реверс для продолжения штопки и автоматической остановки.
	A34	Штопка (из стороны в сторону)	A	Для штопки небольших разрывов.
	A35	Усиленная штопка	A	Для починки рабочей одежды, джинс, постельного белья и льняных полотенеч. Прошейте вдоль всей дырки и нажмите реверс для продолжения штопки и автоматической остановки
	A36	Закрепка, ручную	B	Для укрепления карманов, разрезов, шлевок и нижней части молнии.
	A37	Сборочный шов	A	Для сборки.
	A38	Шлевка	A	Для укрепления шлевок.
	A39	Трех-ступ.зигзаг	J	Для обработки края, штопки, пришивания заплат и резинки. Подходит для легких и средних тканей.
	A40	Двух-ступ. зигзаг	A	Для соединения двух деталей изделия встык с обработанными краями и пришивания резинки.
	A41	Прямая строчка с FIX	A	Начало и окончание строчки с закрепочными стежками.
	A42	Прямой наметочный шов	A	Используйте вместе с педалью для сметки двух деталей изделия для примерки. Передвигайте ткань после каждого стежка на следующую сметочную позицию при поднятой лапке. Зубцы ткани опускаются автоматически.
	A43	Наметка зигзаг	A	Используйте вместе с педалью для сметки двух деталей изделия. Передвигайте ткань на следующую сметочную позицию при поднятой лапке.
	B1	Широкая портнов. петля	C	Для средних и плотных тканей с дополнительным пространством для обрезки.
	B2	Портновская петля	Сенсорная лапка для петли /C	Для большинства типов ткани.
	B3	Петля с закрут. концом	Сенсорная лапка /C	Для легких тканей.
	B4	Закругленная петля	Сенсорная лапка для петли /C	Для блуз и детской одежды.

	B5	Усиленная петля для пл. тканей	Сенсорная лапка /С	Для средних и плотных тканей.
	B6	Усиленная петля для ср. тканей	С	Для тканей средней плотности.
	B7	Усиленная дек. петля	С	Для тканей средней плотности.
	B8	Петля-имитация ручной работы	Сенсорная лапка /С	Для имитации ручной работы на тонких и деликатных тканях. Совет: Для шитья на джинсовой ткани увеличивайте длину и ширину петли. Используйте плотные нитки.
	B9	Закругл. петля-имитация ручн. работы	Сенсорная лапка /С	Для имитации ручной работы на тонких и деликатных тканях.
	B10	Петля-замочная скважина	Сенсорная лапка /С	Квадратный конец для выметывания на тирольских жакетах, пальто и др.
	B11	Петля с глазком	Сенсорная лапка /С	Закругленный конец для выметывания на одежде.
	B12	Петля с усиленными закрепками	Сенсорная лапка /С	С усиленными закрепками.
	B13	Декоративная петля	Сенсорная лапка /С	Для большинства типов тканей.
	B14	Петля для кожи (прямая строчка)	А	Для кожи и замши.
	B15	Портновск. петля (Прямая строчка)	А	С дополнительным пространством для портновской петли из ткани.
	B16	Автоматическое пришивание пуговицы	-	Для пришивания пуговиц.
	B17	Круглый глазок	В	Для кружева, ремней и др.
	B18	Каплевидный глазок	В	Для кружева, украшений.
	B19	Овальный глазок	В	Для кружева, украшений.
	B20	Дек. модная петля	Сенсорная лапка/С	Для большинства типов тканей.

Примечание: Строчки (А49-А57). Нажмите Быструю помощь Quick Help, затем на строчку для просмотра названия строчки. Делайте бирки и ярлыки для одежды.

А - Рабочие швы

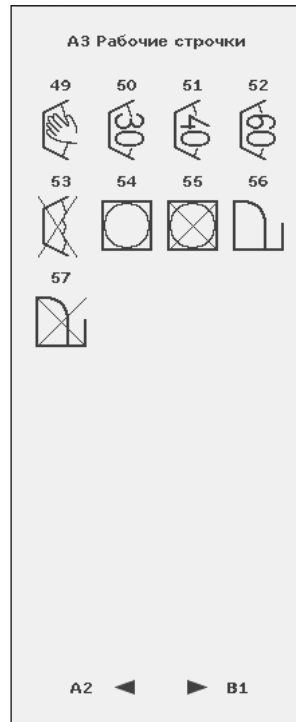
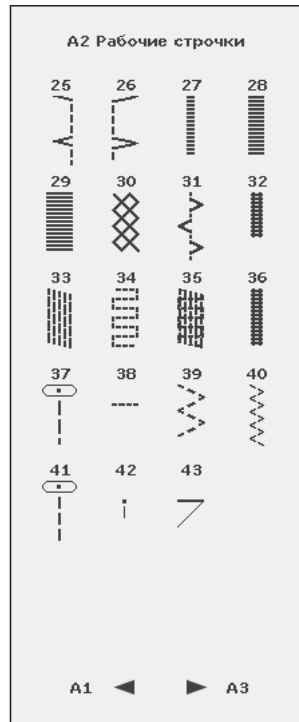
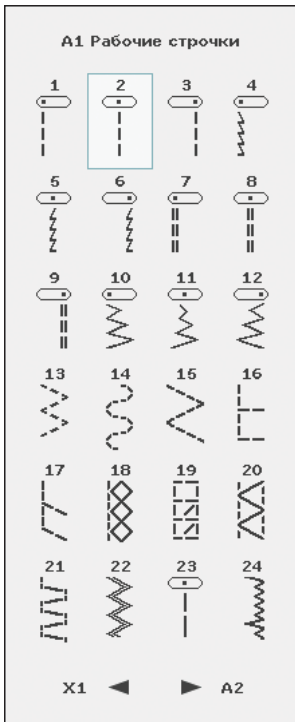

В - Петли

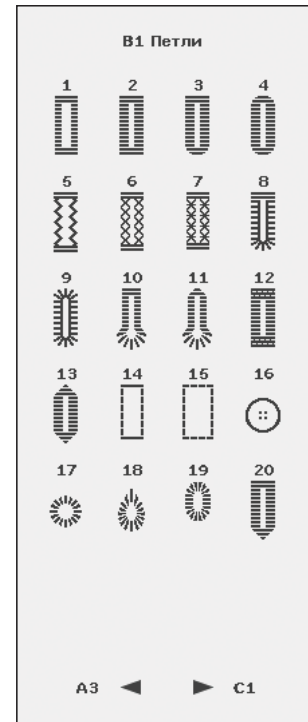

С - Пиктограммные швы

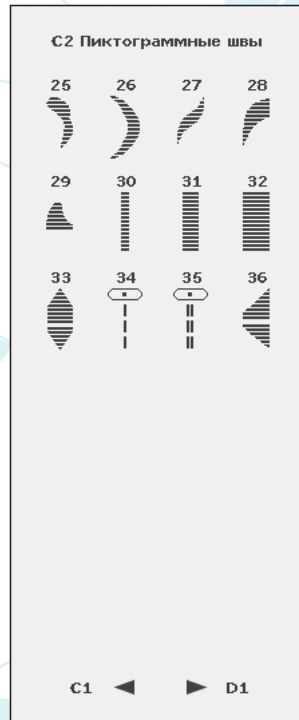
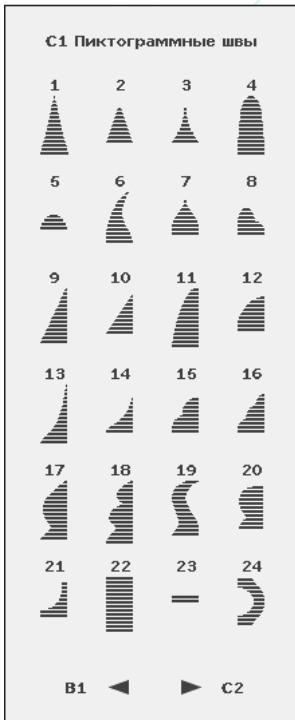

Д - Старинные строчки

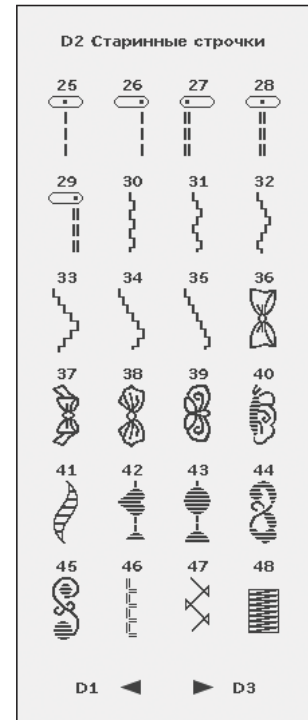
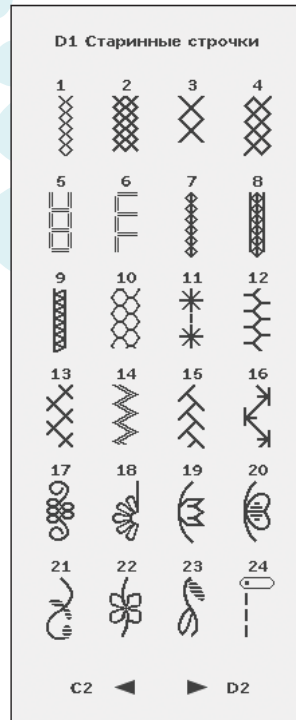

Е - Швы для Квилтинга

D3 Старинные строчки

49 50 51 52
53 54 55 56
57 58 59 60
61 62

D2 ◀ ▶ E1

E1 Швы для Квилтинга

1 2 3 4
5 6 7 8
9 10 11 12
13 14 15 16
17 18 19 20
21 22 23 24

D2 ◀ ▶ E2

E2 Швы для Квилтинга

25 26 27 28
29 30 31 32
33 34 35 36
37 38 39 40
41 42 43 44
45 46 47 48

E1 ◀ ▶ E3

E3 Швы для Квилтинга

49 50 51 52
53 54 55 56
57 58 59 60
61 62 63 64
65 66 67 68
69 70 71 72

E2 ◀ ▶ F1

F - Швы для аппликации

F1 Аппликационные швы

1 2 3 4
5 6 7 8
9 10 11 12
13 14 15 16
17 18 19 20

E3 ◀ ▶ G1

G - Детские строчки

G1 Детские строчки

1 2 3 4
5 6 7 8
9 10 11 12
13 14 15 16
17 18 19 20
21 22 23 24

F1 ◀ ▶ G2

G2 Детские строчки

25 26 27 28
29 30 31 32
33 34 35 36
37 38 39 40
41 42 43 44
45 46 47 48

G1 ◀ ▶ G3

G3 Детские строчки

49 50 51 52
53 54 55 56

G2 ◀ ▶ H1

Н - Фестоны

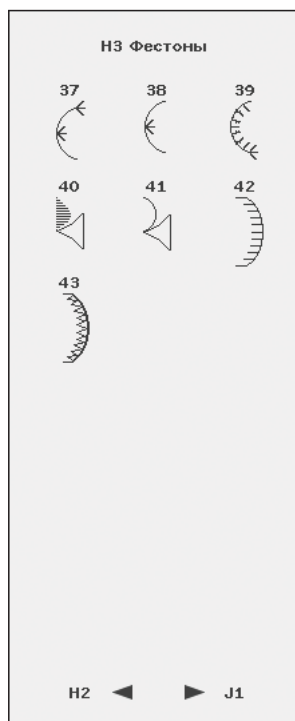
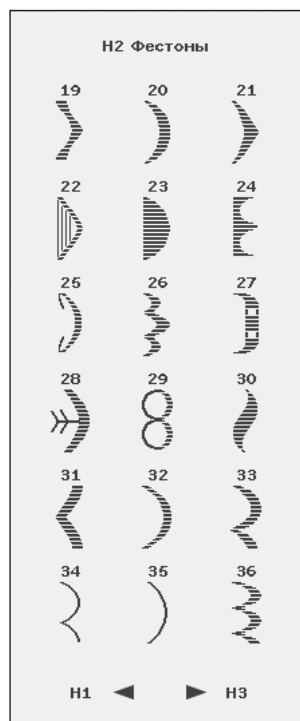
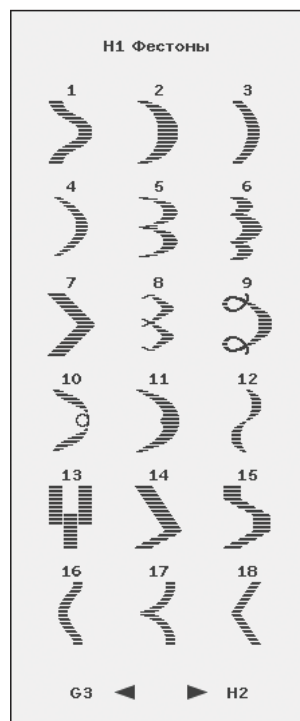

J - Винтажные строчки

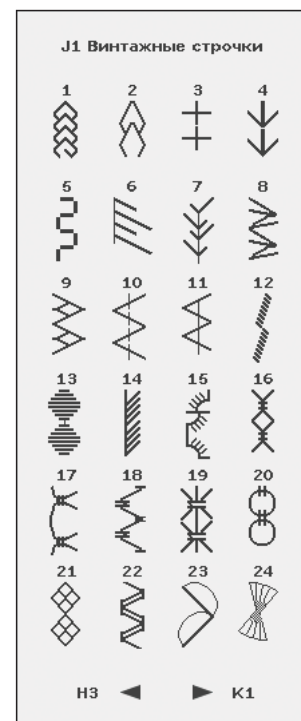

К - Макси-узоры

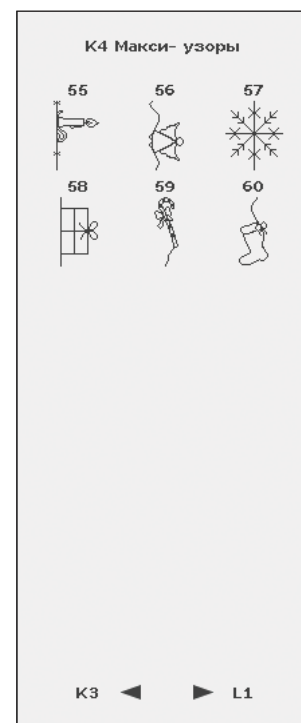
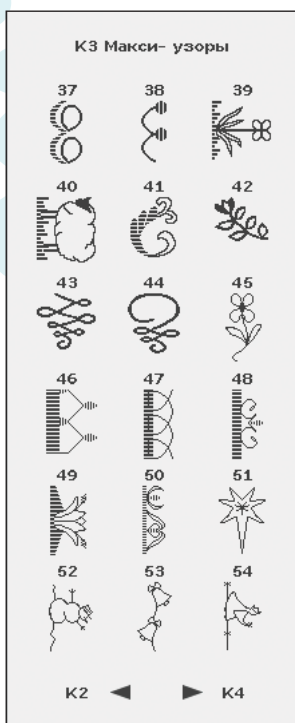
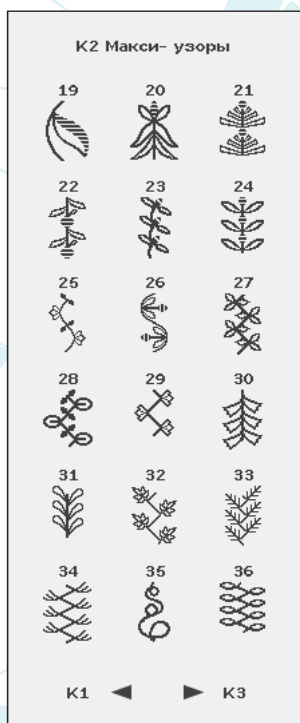
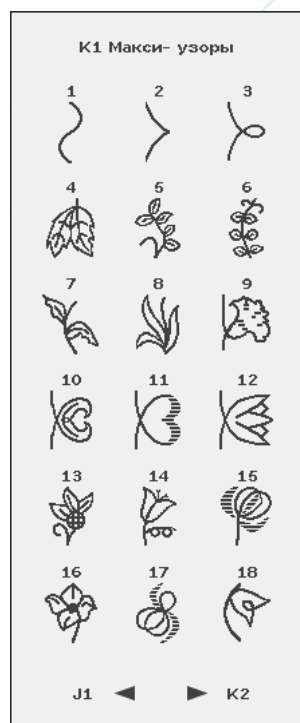

L - Декоративные швы

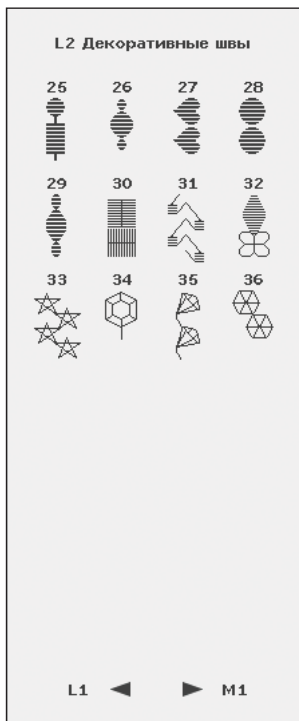
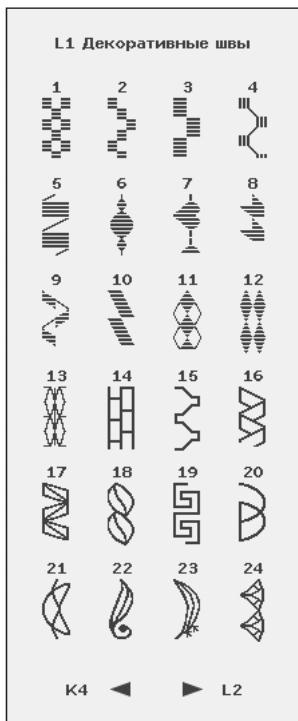

M - Строчки для украшения



N - Модные строчки

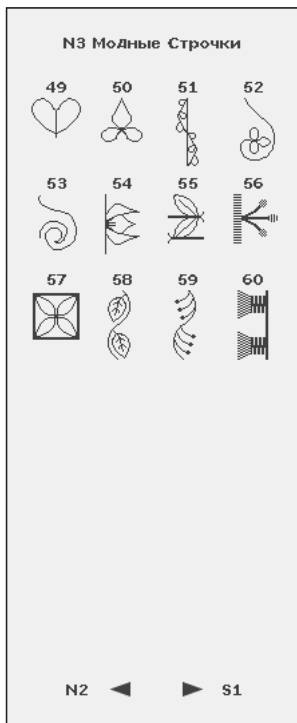
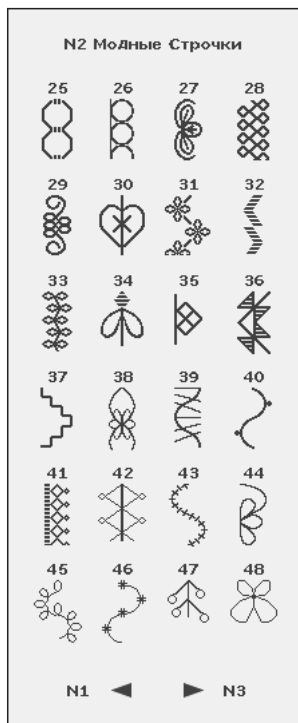
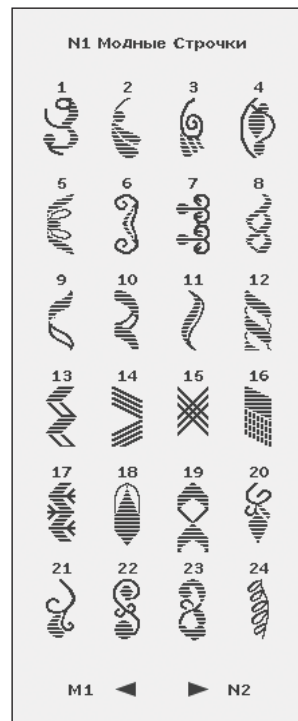

S - Швы в 4-х направлениях

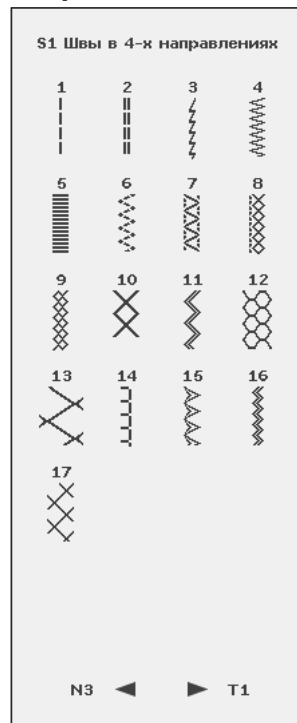

T - Швы в 8-ми направлениях

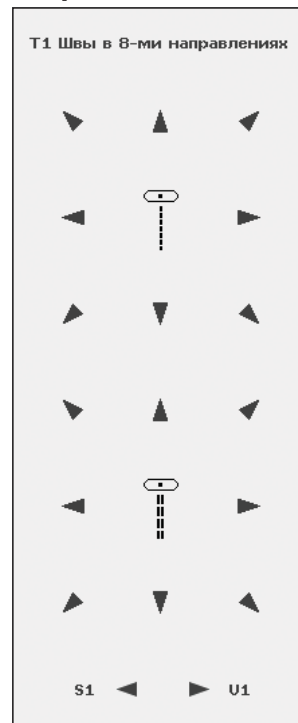

X - Специальные швы

X1 Специальные строчки

U4 ◀ ▶ A1

Z - Декоративные Тейперинговые швы

Z1 Дек. Тейперинговые Строчки

X1 ◀ ▶ Z2

Алфавит Block

Block alphabet

A	B	C	D
E	F	G	H
I	J	K	L
M	N	O	P
Q	R	S	T
U	U	V	W
X	Y	Z	À
Ä	Ö	-	┌
A..	a..	1..	

◀ ▶

Алфавит Outline block

Outline block alphabet

A	B	C	D
E	F	G	H
I	J	K	L
M	N	O	P
Q	R	S	T
U	U	V	W
X	Y	Z	À
Ä	Ö	-	┌
A..	a..	1..	

◀ ▶

Алфавит Brush Line

Brush line alphabet

A	B	C	D
E	F	G	H
I	J	K	L
M	N	O	P
Q	R	S	T
U	Ü	V	W
X	Y	Z	À
Ä	Ö	-	┌
A..	a..	1..	

◀ ▶

Алфавит Script

Script alphabet

A	B	C	D
E	F	G	H
I	J	K	L
M	N	O	P
Q	R	S	T
U	Ü	V	W
X	Y	Z	À
Ä	Ö	-	┌
A..	a..	1..	

◀ ▶

Алфавит Cyrillic

Cyrillic alphabet

А	Б	В	Г
Д	Е	Ж	З
И	Й	К	Л
М	Н	О	П
Р	С	Т	У
Ф	Х	Ц	Ч
Ш	Щ	Ъ	Ы
Ь	Э	Ю	Я
┌	A..	a..	1..

◀ ▶

Алфавит Hiragana

Hiragana alphabet

の	ち	け	あ
は	っ	こ	い
ひ	て	さ	う
ふ	と	し	え
へ	な	す	お
ほ	に	せ	か
ゝ	ぬ	そ	き
ゝ	ね	た	く
┌	あ	ま	

◀ ▶



2 Подготовка к работе



Распаковка

1. Поставьте коробку на прочную плоскую поверхность. Поднимите вверх ручку машины. Потяните машину за ручку вверх и достаньте из коробки.
2. Удалите лишние упаковочные материалы и целлофан.

Подключение педали и сети

Среди аксессуаров вы найдете сетевой шнур и педаль.

Примечание: Перед подключением педали, убедитесь, что она соответствует типу "FR5" (см. на нижней стороне педали).

1. Вытяните шнур из педали. Подключите педаль к разъему на нижней правой части машины (1).
2. Подключите сетевой шнур к соседнему разъему на нижней правой части машины (2).
3. Нажмите выключатель ON/OFF в положение ON для включения машины и освещения (3).



Упаковка после шитья

1. Нажмите выключатель ON/OFF (3) в положение OFF.
2. Отсоедините сетевой шнур от розетки, а затем от разъема машины (2).
3. Отсоедините шнур педали от разъема машины (1). Слегка потяните за шнур и отпустите. Шнур должен автоматически смотаться в педаль.
4. Разложите все аксессуары в коробку. Установите коробку для принадлежностей на свободный рукав машины.
5. Установите педаль на специальное место над свободным рукавом машины.
6. Наденьте жесткий чехол на машину.

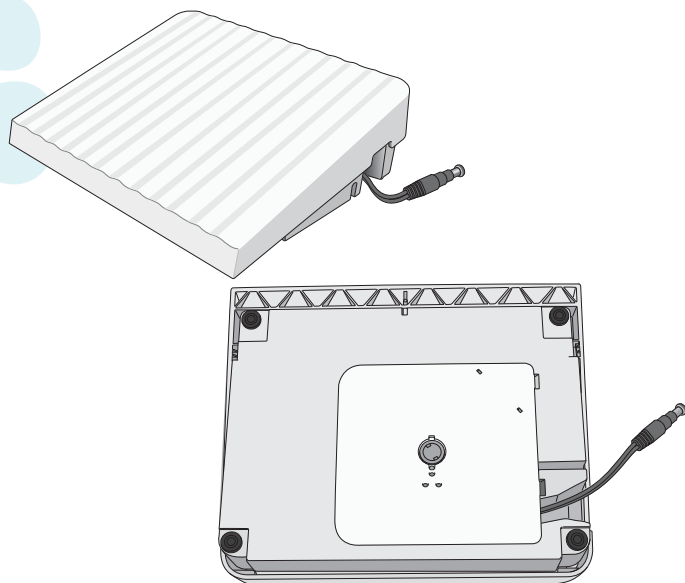

Регулируемое освещение E LIGHT™

Ваша машина имеет светодиодные лампочки LED, которые обеспечивают исключительное бестеневое освещение. Вы можете регулировать интенсивность и цвет освещения в Меню SET.

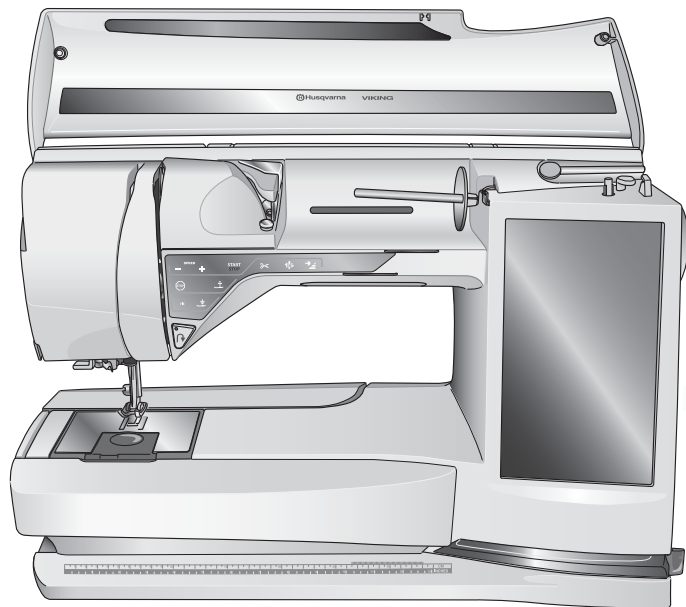

Свободный рукав

Для использования свободного рукава снимите коробку для принадлежностей. Специальный замок удерживает коробку на месте. Чтобы снять, просто потяните коробку влево.

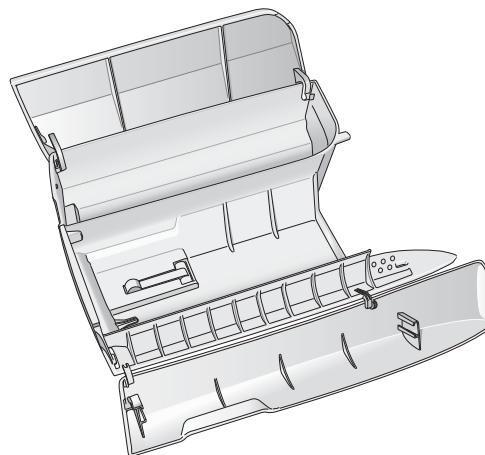

Нитеобрезатели

На вашей машине имеется три нитеобрезателя для обрезки нити. Первый находится рядом с рычагом намотки шпульки (A) для обрезки нити перед и после намотки. Второй - в области шпульки (B) для обрезки излишка кончика нижней нити после установки шпульки. Третий нож находится на левой стороне машины (C) для обрезки верхней и нижней нитей по окончании шитья. Заведите обе нити с задней стороны к нитеобрезателю и резко потяните вниз.

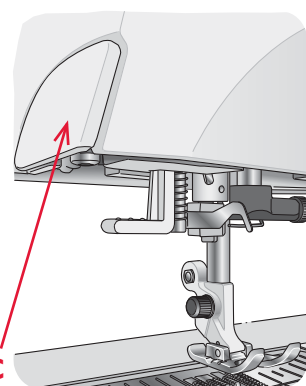
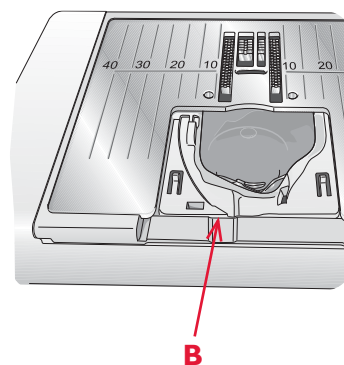
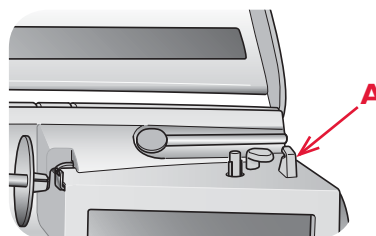

Держатели катушек

Ваша машина имеет два держателя для катушек; основной и дополнительный. Держатели предназначены для всех типов ниток. Основной держатель регулируется для горизонтального положения (нить разматывается со стационарно стоящей катушки) и вертикального (катушка вращается). Используйте гориз. положение для обычных швейных ниток и верт. положение - для больших катушек или специальных ниток.

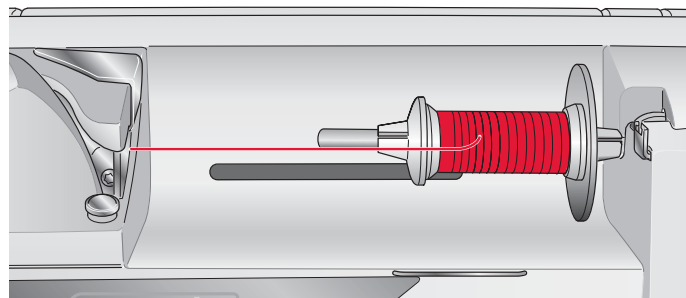
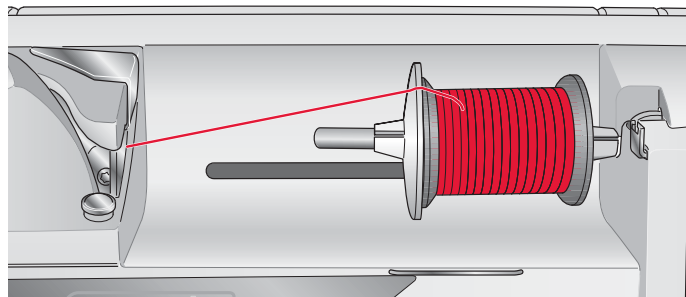

Горизонтальное положение

Поставьте катушечную пластинку и катушку на стержень. Убедитесь, что нить разматывается сверху катушки. Поставьте вторую пластинку.

Используйте пластинку чуть большего размера, чем катушка. Перед узкой катушкой ставьте малую пластинку. Перед большой катушкой ставьте большую пластинку.

Плоская сторона пластинки должна плотно прилегать к катушке. Не должно быть зазора между катушкой и пластинкой.

Вертикальное положение

Поднимите держатель в вертикальное положение. Поставьте большую пластинку, на нее фетровую прокладку и затем катушку ниток. Прокладка предотвращает слишком быстрое разматывание катушки.

Не ставьте пластинку сверху вертикально стоящей катушки, так как это может помешать катушке вращаться.

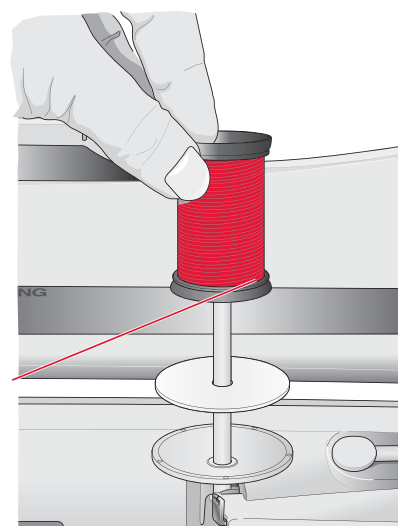

Дополнительный держатель

Дополнительный держатель используется при намотке шпульки со второй катушки или при шитье двойной иглой.

Поднимите дополнительный держатель. Поставьте большую пластинку и фетровую прокладку под катушку.

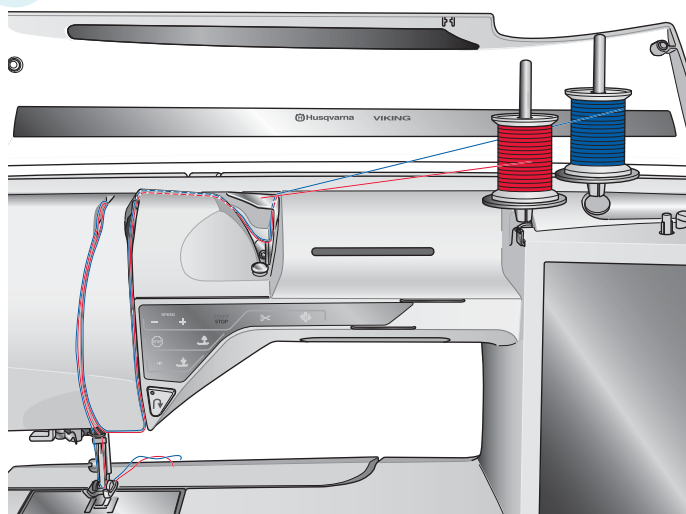

Заправка верхней нити

Убедитесь, что прижимная лапка поднята и игла находится в верхнем положении.

Горизонтальное положение

1. Придерживайте нить около катушки правой рукой.
- 2.левой рукой проведите нить через и сверху нитеводителя (A) и под нитеводитель (B). Проведите нить между дисками натяжения нити (C).
3. Продолжайте заправку нити, следуя стрелкам на рисунке. Заводите нить в нитепритягиватель справа - налево (D).
4. Опустите нить вниз в последний нитеводитель (E) над иглой.

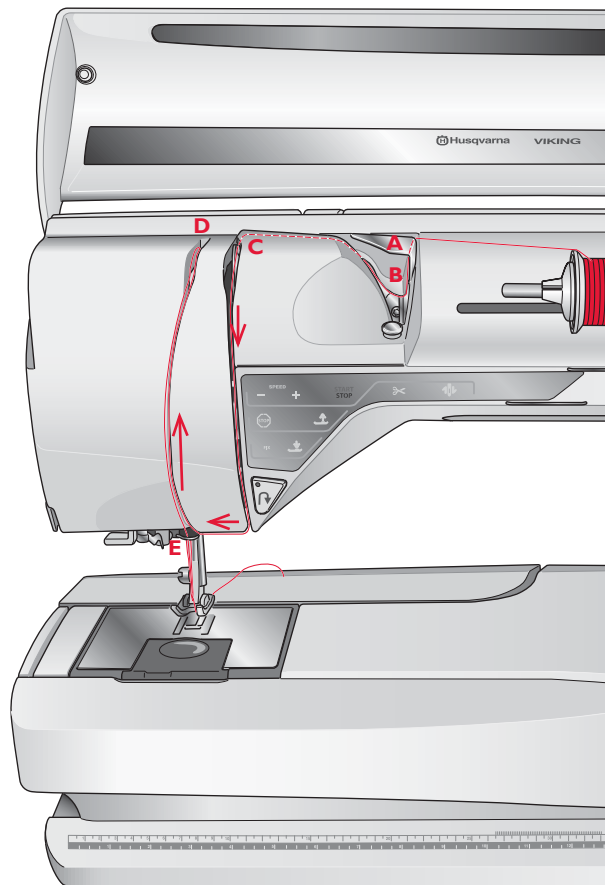

Нитевдеватель

Нитевдеватель позволяет вам автоматически вдевать нить в иглу. Опустите лапку и переведите иглу в верхнее положение.

1. Опустите нитевдеватель вниз позади иглы и проведите нить через крючок (F).
2. Разверните нитевдеватель на себя, чтобы маленький крючок (G) прошел в ушко иглы и проведите под ним нить.
3. Ослабьте нить и медленно начните отпускать нитевдеватель, крючок захватит нить и проведет ее через ушко иглы, образуя позади иглы петлю. Вытяните конец нити через ушко иглы.
5. Протяните нить под лапкой и обрежьте.

Важно: Нитевдеватель разработан для работы с иглами размером 70-120. Нельзя применять нитевдеватель при работе: иглой 60 и меньшего размера, иглой с лопастью, двойной иглой, тройной иглой или при установленной сенсорной петельной лапке. Имеется также несколько дополнительных аксессуаров, при которых также иглу следует заправлять вручную.

При заправке нити в иглу вручную, заправляйте спереди назад. Белый цвет держателя лапки облегчает видимость отверстия ушка иглы. Прозрачная крышка шпульки может служить как увеличительное стекло.

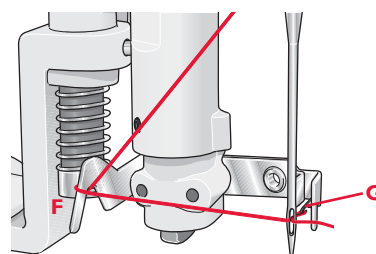
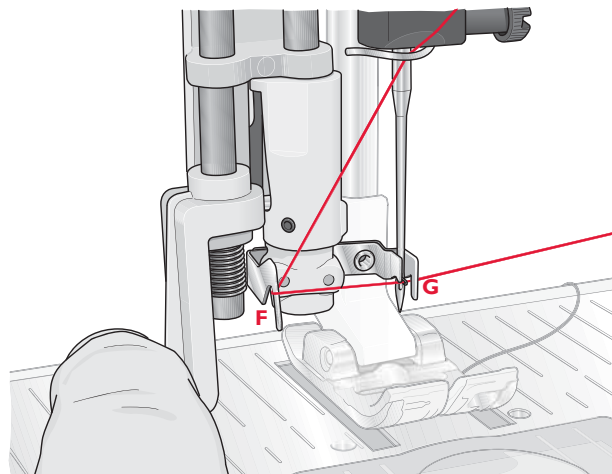

Заправка ниток в двойную иглу

Замените обычную иглу на двойную. Поднимите лапку и иглу в верхнее положение.

1. Поднимите горизонтальный держатель катушки в вертикальное положение. Поднимите дополнительный держатель катушки в вертикальное положение. Установите на каждый держатель большую пластинку и фетровую прокладку. Сверху установите по катушке ниток.
2. Протяните нити сверху и позади направителя предварительного натяжения (А) и далее под нитенаправителем (В). Далее проведите нити между дисками натяжения (С). Нити должны проходить через разные стороны дисков натяжения.
3. Проведите нити по правому нитеводу и вверх по левому к нитепритягивателю.
4. Заведите нити справа налево в рычаг-нитепритягиватель (D) и опустите вниз по левому нитенаправителю. Одну нить заправьте в нитенаправитель над иглой (E) и потом в иглу, а вторую нить сразу заправьте в иглу. Убедитесь, что нити во время проводки не перекручивались.

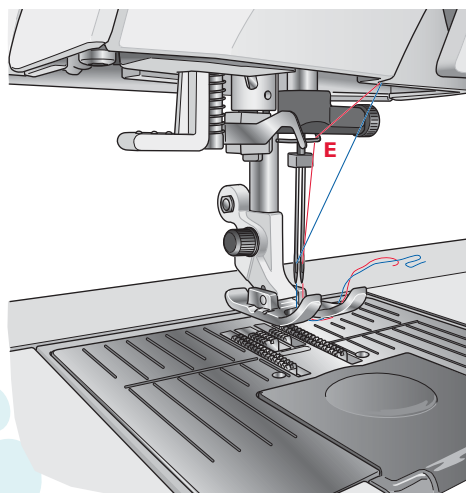
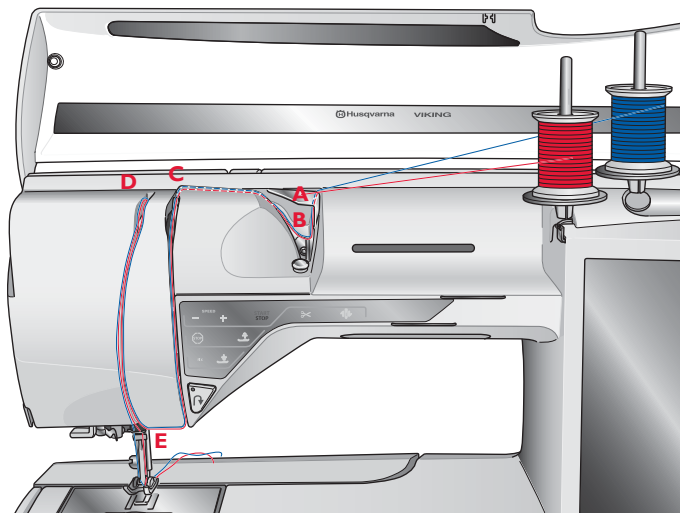

Индикатор нити

При обрыве верхней нити машина остановится и на дисплее появится соответствующее сообщение.

Если верхняя нить оборвалась: Перезаправьте машину и нажмите ОК. Сообщение закроется. Если закончилась нижняя нить, то замените пустую шпульку на полную и продолжите шитье.

Намотка нити на шпульку

Намотка нити на шпульку через иглу

Убедитесь, что лапка и игла находятся в верхнем положении.

1. Установите пустую шпульку на держатель сверху машины. Шпулька устанавливается логотипом вверх. Используйте только оригинальные шпульки HUSQVARNA VIKING®.
2. Заправьте машину ниткой с основного держателя в горизонтальном положении.

Примечание: Если катушка ниток велика для установки в горизонтальное положение, то следуйте инструкциям внизу, где описана “Намотка специальной нити”.

3. Протяните нить из иглы под лапкой и вправо через направлятель для намотки (A).

Важно: При намотке нити на шпульку на машине должна быть установлена металлическая лапка.

4. Проденьте нить в отверстие шпульки изнутри наружу.
5. Отведите рычаг намотки к шпулке для намотки. На дисплее появится сообщение. Для изменения скорости намотки передвиньте ползунок с помощью стилуса. Нажмите на дисплее кнопки старт или стоп для начала или остановки намотки шпульки. Крепко держите кончик нити в начале намотки. После нескольких оборотов отрежьте излишек кончика нити.

Примечание: очень важно обрезать излишек нити, чтобы он не запутался в процессе намотки.

Когда шпулька заполнится, рычаг отключится назад и намотка автоматически остановится. Сообщение закроется. Снимите шпульку и обрежьте нить на нитеобрезателе.

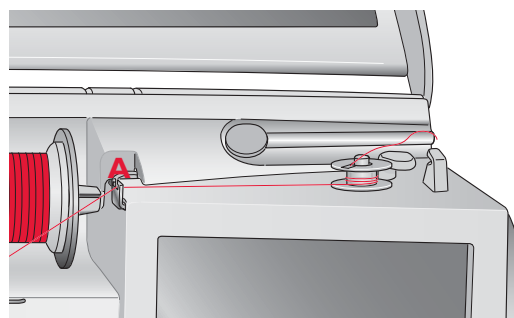
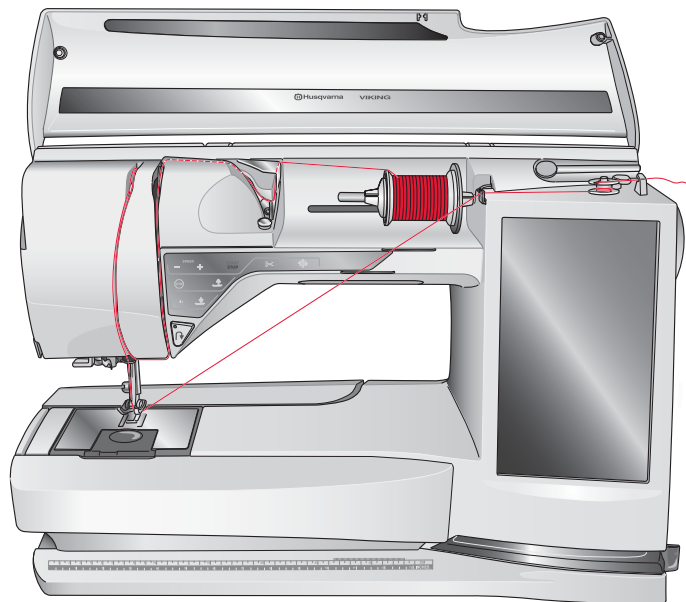

Важно: Шпульки HUSQVARNA VIKING® ранних выпусков не имеют отверстия для продевания нити.

Намотка специальной нити

Мы не рекомендуем наматывать через иглу такие специальные нитки, как невидимая, какие-либо эластичные нитки или металлизированные.

Всегда наматывайте эти нитки на минимальной скорости.

1. Установите пустую шпульку логотипом вверх на держатель шпульки сверху машины. Применяйте только оригинальные шпульки HUSQVARNA VIKING®.
2. Установите большую пластинку и фетровую прокладку под катушку на основном держателе в вертикальном положении.
3. Протяните нить через нитенаправитель (B) и устройство предварительного натяжения (C), затем через направлятель (D), как показано на рисунке.
4. См. раздел выше “Намотка шпульки через иглу”, пп. 4-5.

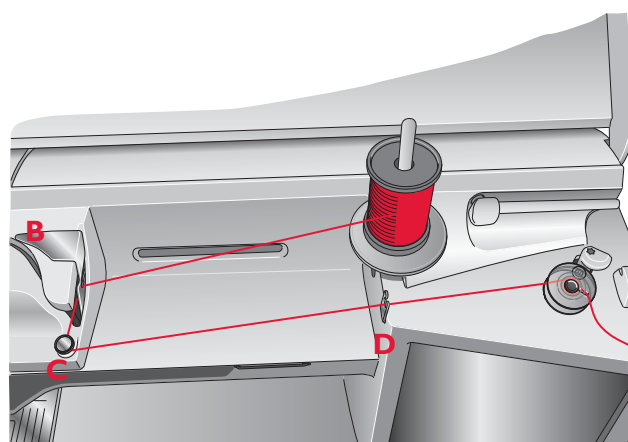

Намотка шпульки во время шитья или вышивания

1. Поднимите дополнительный держатель катушки. Установите на него большую пластинку, фетровую прокладку и катушку ниток.
2. Протяните нить вокруг диска натяжения (А) и далее через нитенаправитель (В), как показано на рисунке.
3. Проденьте нить в отверстие шпульки изнутри наружу.
4. Отведите рычаг намотки к шпулке для намотки. На дисплее появится сообщение. Для изменения скорости намотки передвиньте ползунок с помощью стилуса. Нажмите на дисплее кнопки старт или стоп для начала или остановки намотки шпульки. Крепко держите кончик нити в начале намотки. После нескольких оборотов отрежьте излишек кончика нити.

Когда шпулька заполнится, рычаг отключится назад и намотка автоматически остановится. Сообщение закроется. Снимите шпульку и обрежьте нить на нитеобрезателе.

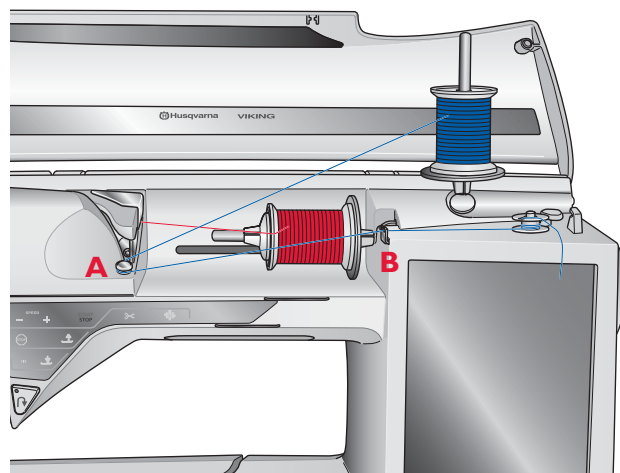

Примечание: Убедитесь, что нить во время намотки не зажимается пластинкой при горизонтальном положении держателя катушки. Если нить постоянно зажимается, то лучше установить держатель катушки в вертикальное положение.

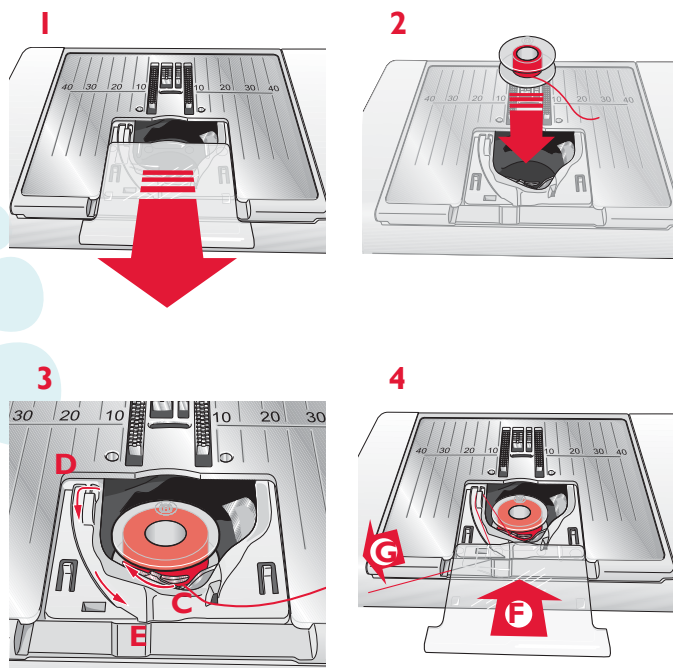

Установка шпульки

1. Снимите крышку шпульки, выдвинув ее на себя.
2. Вложите шпульку в гнездо логотипом вверх. Нить должна разматываться с левой стороны. Шпулька будет вращаться против часовой стрелки при потягивании за нить.
3. Придерживая шпульку пальцем, протяните нить направо и затем налево через диски натяжения шпульной нити (С) до щелчка.
4. Продолжите заправку, протянув нить вокруг нитеводителя (D) и мимо ножа (E). Поставьте крышку шпульки (F) обратно на место. Протяните нить влево для обрезки на ноже (G).

Прижимная лапка

Замена лапки

1. Переведите иглу в наивысшее положение. Потяните лапку вниз и на себя.
2. Направьте поперечную ось лапки в паз лапкодержателя.
3. Слегка нажмите на лапку от себя для установки лапки на место.

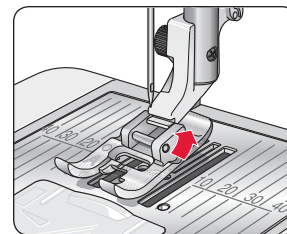
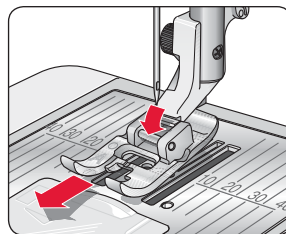

EXCLUSIVE SENSOR SYSTEM™ ЭКСКЛЮЗИВНАЯ СЕНСОРНАЯ СИСТЕМА

Благодаря Сенсорному давлению лапки, прижимная лапка фактически ”чувствует” толщину ткани при шитье или вышивании и регулирует давление для равномерного и качественного шитья или вышивания.

Если вы хотите посмотреть установки давления лапки для выбранной ткани и сделать изменения, зайдите в меню SET (см. стр. 3:6).

Замена иглы

1. Для удержания иглы используйте отверстие в подъемной пластине.
2. Ослабьте с помощью отвертки винт крепления иглы.
3. Снимите иглу.
4. Вставьте новую иглу в отверстие подъемной пластины. Поверните иглу плоской стороной назад и вставьте вверх до упора.
5. С помощью отвертки затяните винт крепления иглы.

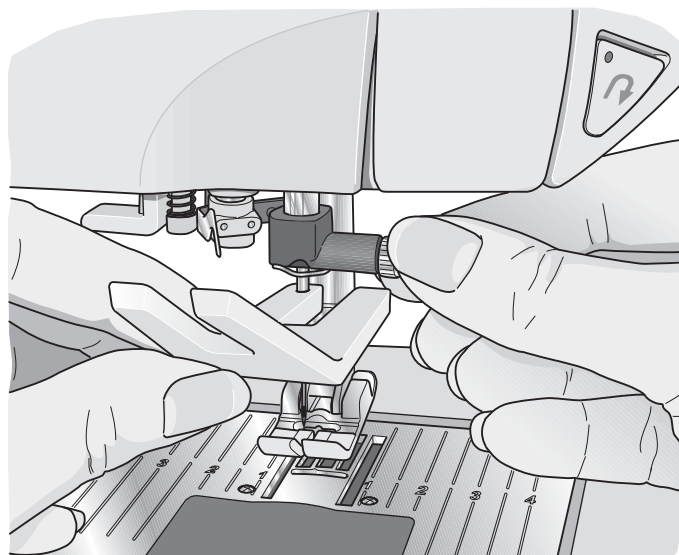

Опускание зубцов транспортера

Ваша машина автоматически поднимает и опускает зубцы транспортера, в зависимости от выбранной программы. Например, зубцы транспортера опускаются, если вы выберете программу пришивания пуговицы, или при установке свободной техники или вышивания. Также зубцы транспортера опускаются при использовании функции Экстра-лифт.

При выборе новой строчки зубцы транспортера автоматически поднимутся снова при начале шитья.

Иглы

Иглы играют важную роль в процессе шитья. Для гарантии успешного шитья мы рекомендуем использовать качественные иглы системы 130/705H. Вы найдете в машине комплект запасных игл, который содержит наиболее употребляемые типы игл для тканых и эластичных материалов.

Универсальные иглы (A)

Имеют слегка закругленное острие и могут быть различных размеров. Иглы предназначены для обычного шитья различных типов тканей.

Иглы для эластичных тканей (B)

Имеют специальное острие, исключающее пропуск стежков при растяжении материала. Подходят для шитья изделий из вязаных материалов, флиса, купальных костюмов, синтетической замши и кожи. Имеют желтую маркировку.

Вышивальные иглы (C)

Вышивальные иглы имеют специальную выемку и слегка закругленное острие, а отверстие ушка несколько больше, чтобы не повредить нить и материал. Используйте для металлизированных и других специальных ниток для вышивания и декоративного шитья.

Иглы для плотных тканей (D)

Эти иглы очень острые и не гнутся, проходя через плотные материалы. Подходят для плотных тканей, канвы, микрофибры. Имеют синюю маркировку.

Игла с лопастью (E)

Игла имеет широкие лопасти для образования отверстия в ткани при выполнении специальных строчек-мережек на натуральных тканях. Увеличьте ширину строчки для лучшего результата

Важно: Регулярно меняйте иглы. Всегда используйте прямые иглы с неискривленным острием (F).

Поврежденные иглы (G) приводят к пропуску стежков, рвут нить. Также поврежденная игла может испортить игольную пластину.

Нельзя использовать ассиметричную двойную иглу (H), чтобы не повредить вашу машину.

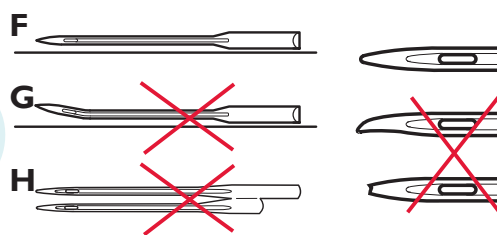
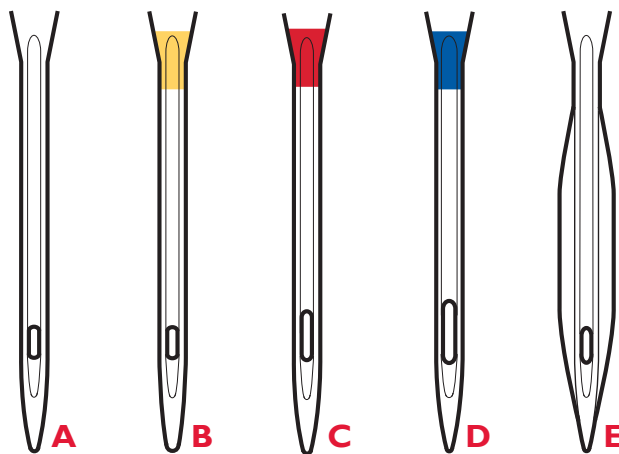

Нитки

В магазинах имеется много различных ниток для разных целей.

Многофункциональные швейные нитки

Эти нитки произведены из синтетики, хлопка или хлопка с полиэстером. Этот тип ниток используется для шитья одежды и проектов.

Вышивальные нитки

Вышивальные нитки сделаны из различных волокон: район, полиэстер, акрил или металлик. Эти нитки создают блестящий лоснящийся эффект вышивкам и декоративным строчкам.

При вышивании используйте специальную нижнюю нить.

Примечание: При использовании металлизированных или утолщенных нитей в вышивании, рекомендуется использование иглы с большим ушком и вышивание на медленной скорости. Установите катушку на держатель в вертикальном положении.

Прозрачная нить

Прозрачная нить также называется мононитью. Она применяется для простежки и декоративного шитья. Установите катушку на держатель в вертикальном положении. При намотке этой нити на шпульку следует установить медленную скорость намотки и шпульку заполнять наполовину.

Важно: Некоторые ткани имеют излишки красителей, которые могут оставлять следы на изделиях или даже на швейной машине. Эти следы бывает очень трудно удалить.

Флисовые и хлопковые ткани, особенно синие и красные часто имеют излишки красителей.

Если вам кажется, что ткань, предназначенная для носки, может окраситься, всегда старайтесь выстирать ее перед шитьем / вышиванием.



Стабилизаторы

Отрывной стабилизатор

Отрывной стабилизатор Tear-away применяется для укрепления тканого материала. Подложите стабилизатор под декоративную строчку или заправьте в палец вместе с тканью для вышивания. По окончании шитья оторвите излишки стабилизатора.

Приклеивающаяся бумага

Стабилизатор Iron-on tear-away приклеивается к ткани утюгом. Этот стабилизатор рекомендуется применять для вязаных и эластичных материалов. Приклейте его к изнаночной стороне ткани перед началом декоративного шитья или вышивания. После вышивания оторвите излишки стабилизатора.

Отрезной стабилизатор

Стабилизатор Cut-away не рвется. Рекомендуется использовать для вязаных и эластичных тканей, особенно при вышивании. Излишки стабилизатора отрежьте ножницами.

Водорастворимый стабилизатор

Стабилизатор Water soluble накладывается при вышивании поверх ворсистых и махровых тканей. Для ришелье подкладывайте его под основную ткань. По завершении вышивки опустите ткань в воду для растворения стабилизатора. Бывает различной плотности.

Разрушаемый стабилизатор

Стабилизатор Disintegrating stabilizer используется для таких техник, как ришелье или для фестонов. Удаляется сухим горячим утюгом.

Клейкий стабилизатор

Стабилизатор Sticky stabilizer для деликатных или маленьких тканей, которые не заправляются в палец. Заправьте стабилизатор в палец бумагой вверх. Удалите бумагу и приклейте ткань для вышивки к клейкой поверхности. По окончании вышивки оторвите излишки стабилизатора.

Текстильный маркер

Применяйте водорастворимый текстильный маркер для отметок на всех типах материалов. Цвет исчезает через несколько часов или можно намочить холодной водой для удаления отметок .

Порты USB

Ваша машина имеет два порта USB: один для соединения швейной машины с компьютером, другой - для подключения накопителя USB, дополнительных устройств CD, USB или компьютерной мыши.

Примечание: Консультируйтесь с вашим дилером HUSQVARNA VIKING® о дополнительных устройствах USB для вашей машины.

Накопитель USB

Ваша машина снабжена вышивальным накопителем USB. Используйте его для хранения дизайнов и других файлов или для переноса файлов из компьютера в машину и обратно.

Подключение к порту USB

Вставьте накопитель USB или другие устройства в верхний порт. Вы можете вставить только одной стороной. Не пытайтесь давить силой!

Кабель USB PC поставляется вместе с машиной (P/N:412 62 59-04), включайте его в нижний порт. Никакие другие кабели нельзя включать в этот порт. Подключите другой конец кабеля к вашему компьютеру.

Примечание: Установите диск с программой CD Embroidery Machine Communication перед соединением машины с вашим компьютером.

Для отсоединения, осторожно потяните накопитель в сторону из машины.

Использование накопителя USB

Индикатор на накопителе означает, что он правильно установлен. При загрузке из накопителя или при сохранении на него индикатор будет мигать и на дисплее появятся песочные часы.

Примечание: Когда на дисплее показаны песочные часы или Файл-менеджер, не вынимайте накопитель USB из порта машины. Это может повредить файлы, находящиеся на накопителе.

Примечание: Накопитель USB, поставляемый с машиной, имеет поворотную часть.

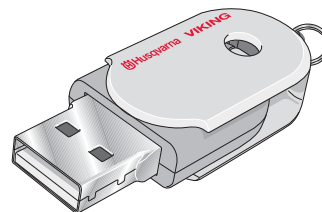
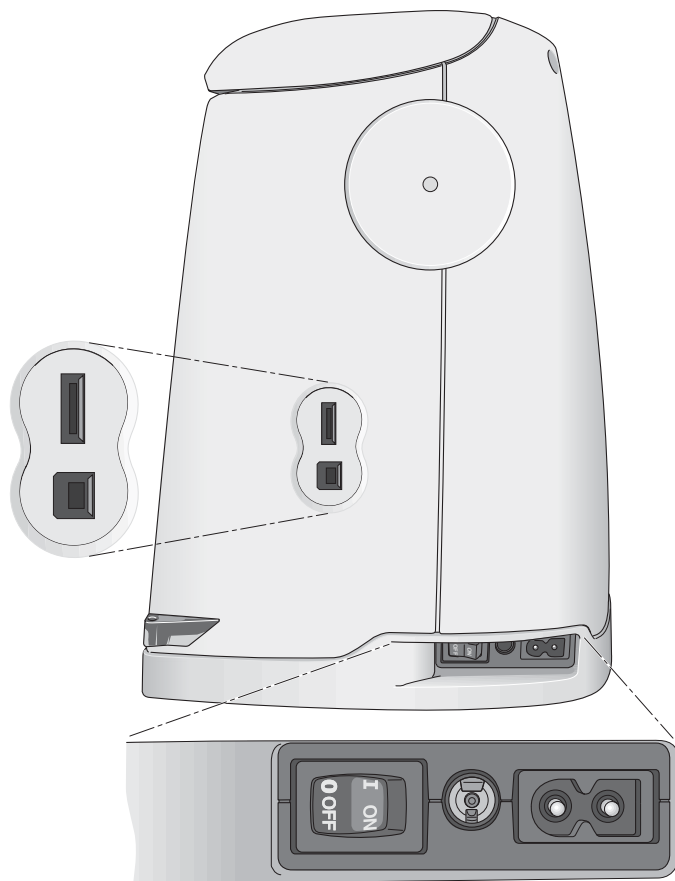

Подключение машины к компьютеру

Ваша машина комплектуется CD Embroidery Machine Communication (внутри задней обложки этого Руководства). Этот CD должен быть установлен на компьютер перед первым подключением его к машине.

Когда вы соедините машину с компьютером после инсталляции CD через кабель USB, вы сможете легко перемещать дизайны или другие файлы в вашу машину.

Примечание: На вашем компьютере должна быть установлена программа Windows® XP или Windows® Vista.

4D™ Embroidery Software Computer Connection (Соединение с PC)

Модуль Embroidery Machine Communication инсталлируется автоматически. Он требует использовать функцию Send (Передать) в любых модулях программы 4D™ Embroidery System, Send Multiple (Передать несколько) в 4D™ Organizer.

4D™ QuickFont

Создавайте файлы шрифтов (.vfl) для вашей швейно-вышивальной машины HUSQVARNA VIKING® DESIGNER DIAMOND™ из большинства шрифтов TrueType® или OpenType® вашего компьютера.

4D™ Organizer

Легко найдете дизайны и картинки. Располагайте их в разных размерах и группах и печатайте, создавая свой каталог. Конвертируйте дизайны в различные вышивальные форматы и делайте заставки из них на рабочем столе. Создавайте персональный HTML каталог из ваших дизайнов.

Инсталляция программы

Если вы владеете программой HUSQVARNA VIKING® 4D™ Embroidery System, вам нужно инсталлировать версию 4D™ Embroidery System 8.2 (или выше). Обновляйте вместо инсталляции Embroidery Machine Communication Software. Затем добавляйте HUSQVARNA VIKING® DESIGNER DIAMOND™ швейную и вышивальную машину из Machine Manager в 4D™ Configure, как описано в п. 5. Продолжайте инсталляцию драйверов п. 6, затем зарегистрируйте машину.

1. Убедитесь, что ваша машина не соединена с компьютером.
2. Убедитесь, что вы зарегистрированы как пользователь на компьютере, затем инсталлируйте вашу программу на CD.

3. Вставьте CD. В Windows® Vista появится сообщение AutoPlay, спросит вас что вы желаете сделать с CD. Кликните опцию Run Menu.exe. Выберите желаемый язык, и выберите функцию “Install Embroidery Machine Communication Software” из меню.
4. Следуйте инструкции инсталляции Wizard. Затем введите запрашиваемый код Installation Code, введите следующий номер: **957139**.
5. В модуле 4D™ Configure Wizard под MyMachines выберите тип вашей машины: HUSQVARNA VIKING® DESIGNER DIAMOND™. Под Send 1 или Send 2 выберите HUSQVARNA VIKING® DESIGNER DIAMOND™. Это рекомендованная установка в модуле Embroidery Machine Communication для автоматического старта в Windows.

Примечание: Вы найдете больше информации об инсталляции и регистрации в руководстве Программного обеспечения 4D™ Embroidery System Getting Started Guide, в нанке ‘UserGuides’ на CD.

Инсталляция драйверов и подключение вышивальной машины

Windows® Vista

6. Из главного меню вашего CD, кликните Install Drivers для вашей версии Windows® Vista.

Если появится сообщение User Account Control: ‘A program needs your permission to continue’, (программа нуждается в вашем разрешении для продолжения), кликните кнопку Continue.

7. В процессе инсталляции может появиться сообщение ‘Would you like to install this device software?’ (Вы желаете инсталлировать эту программу?) Кликните Install для продолжения. Кликните Finish на следующей странице.
8. Теперь вы можете подключить вышивальную машину к компьютеру. Появится сообщение, что машина готова к использованию.

Windows® XP

- Из главного меню вашего CD, кликните Install Drivers option для Windows® XP.

Драйверы доступны только для 32-bit Windows® XP.

- В процессе инсталляции, если существующие драйверы найдены, появится информация, что компьютер должен быть перезагружен. Кликните ОК для перезагрузки. Инсталляция успешно завершена.
- В конце инсталляции вам нужно подключить вышивальную машину. Кликните Finish на последней странице. Выйдите из 4D™ Embroidery System software CD .
- Появится Found New Hardware. Выберите 'No, not at this time' на этой странице, затем Next. Выберите 'Install the software automatically', затем Next. Появится предупреждение, что драйверы не установлены. Это нормально, кликните Continue Anyway, и инсталляция драйверов закончится автоматически.

Регистрируетесь незамедлительно для получения:

Системы проверки и доступа к обновлениям вашей швейной и вышивальной машины DESIGNER DIAMOND™ online (Smart Update).

Следуйте инструкциям инсталляции. Для альтернативы, выбирайте кнопку Register в 4D™ Configure в любое время.

Примечание: Ваша швейно-вышивальная машина DESIGNER DIAMOND™ должна быть соединена и включена и модуль Embroidery Machine Communication. Модуль будет активен для регистрации.



Как войти в Программы

Ярлык на Рабочем столе

- Два раза кликните на папке 4D™ Embroidery System. Появится перечень программ.
- Дважды кликните на 4D™ Organizer, 4D™ QuickFont или 4D™ Configure для доступа.

Для альтернативы используйте меню Start для открытия модулей под Start, All Programs, 4D™ Embroidery System.

Модуль Embroidery Machine Communication

Модуль Embroidery Machine Communication должен быть активен ( или ) для использования машины и компьютера. Вы найдете иконки в нижнем правом углу экрана компьютера. Если модуль Embroidery Machine Communication не активен, он может быть запущен с помощью Send в программе 4D™ Configure.

Просмотр и печать руководства в формате PDF

Чтобы найти все инструкции и примеры для программы 4D™ Embroidery System, войдите в меню Start, All Programs, 4D™ Embroidery System затем выберите Reference Guides или Sample Guides. Выбирайте нужные папки и желаемые инструкции PDF Guide. Дважды кликните на желаемом названии для доступа к .pdf файлам, если на вашем компьютере установлен Adobe Acrobat. Для установки Acrobat Reader, вставьте 4D™ Embroidery System CD и выберите опцию из появившегося меню.

Как обновить вашу машину

Всю информацию по обновлению вашей машины вы найдете на сайте: www.husqvarnaviking.com и/или у вашего дилера HUSQVARNA VIKING®.

Инструкции по обновлению

- Откройте 4D™ Configure и подключите машину к компьютеру. Нажмите Smart Update.
- Следуйте инструкциям на экране для обновления вашей машины.

Примечание: Для получения обновления, ваша машина должна быть зарегистрирована.

Обновление машины через HUSQVARNA VIKING® USB -накопитель

- Зайдите на сайт HUSQVARNA VIKING® - www.husqvarnaviking.com и найдите информацию о последнем обновлении.
- Следуйте рекомендациям по подготовке вашего USB -накопителя.
- Для установки машины в режим обновления: при включении машины нажмите и удерживайте кнопки "Начало образца" и "Игла вверх/вниз". Следуйте инструкциям на экране машины для обновления с USB -накопителя.
- По завершении обновления машина перезагрузится автоматически.



Интерактивный дисплей



Интерактивный дисплей

Этот раздел Руководства по эксплуатации поможет вам управлять Интерактивным дисплеем. Мы начнем с верхней части дисплея и будем двигаться вниз.

Как пользоваться дисплеем

Просто нажмите стилусом на дисплее на нужную иконку для вашего выбора.

Строка инструментов

Здесь вы найдете иконку Меню Старт, иконку Швейный/Вышивальный Режим и иконку Быстрая Помощь.

Меню Старт

Нажмите на иконку Меню Старт для входа в Дополнительные инструменты. Доп. инструменты используются для выбора и активирования различных окон. Содержание Доп. инструментов меняется в зависимости от того, в каком вы режиме.

Швейный/Вышивальный Режим

Используя иконку, переходите из швейного режима в вышивальный и наоборот. Иконка активного режима увеличена и светится.

Вышивальный режим

При входе в Вышивальный режим будет активен Вышивальный Редактор. Здесь вы можете менять вид дизайна. Вы можете изменить цвет, размер, форму, положение ваших дизайнов. Вы также можете комбинировать, сохранять и удалять дизайны. Дизайны показаны в 3-х мерном измерении на экране в поле вышивания. Вы можете редактировать ваши дизайны с подключенным вышивальным блоком и без него. Для вышивания дизайна измените Режим Редактора на Режим Вышивания, нажав на иконку GO! в нижнем правом углу экрана. Вышивальный блок должен быть подключен. В Режиме Вышивания вы найдете функции, которые используются для вышивания.

Быстрая помощь

Нажмите на иконку Быстрая помощь в верхнем правом углу экрана. Иконка будет мигать, означая активность функции. Нажмите на иконку и на нужную область эрана, о которой вам нужна информация. Появится сообщение с кратким объяснением. Нажмите ОК для закрытия сообщения и выхода из Быстрой помощи.

Пользоваться Быстрой помощью проще, если подключена мышь USB. Установите курсор на иконку, о которой вы хотите узнать, и кликните на правую кнопку мыши. Появится информация.



Дополнительные инструменты

Основные функции в Швейном/Вышивальном Режиме

Для активирования любой функции нажмите иконку Меню Старт для входа в Дополнительные инструменты. Здесь вы сможете активировать различные функции. Нажмите на нужную функцию и делайте изменения.

Вид Доп. инструментов меняется в зависимости от активного режима.

Меню Строчек

При открытии этого меню вы найдете перечень с разными швейными меню.

A - Рабочие швы: Строчки для шитья одежды и починки.

B - Петли: Различные типы петель, глазков и пришивание пуговицы.

C - Пиктограммные швы: Пиктограммные гладьевые элементы для программирования оригинальных дизайнов.

D - Старинные строчки: Для дек. подгибки, пришивания кружева и тесемок, сборки и др.

E - Швы для Квилтинга: Строчки для всех техник Квилтинга.

F - Апликационные швы: Для пришивания аппликаций с различными эффектами.

G - Детские строчки: Строчки подходят для шитья детской одежды и проектов.

H - Фестоны: Для создания красивых фестонов по краю.

J - Винтажные строчки: Швы для Квилтинга в технике Крейзи и декоративного шитья.

K - Макси-узоры: Программируйте эти строчки для создания комбинаций. Ширина строчек может быть 40 мм или больше.

L - Декоративные швы: Для декоративного шитья.

M - Швы для украшения: Для декоративного шитья и создания украшений.

N - Модные строчки: Для украшения одежды и аксессуаров.

S - Швы в 4-х напр.: Для шитья в 4-х направлениях и починки с использование свободного рукава.

T - Швы в 8 напр.: Прямая и усиленная строчки в 8-ми направлениях без поворота ткани.

U - Мои строчки: Сохраняйте строчки с персональными изменениями и швейные программы.

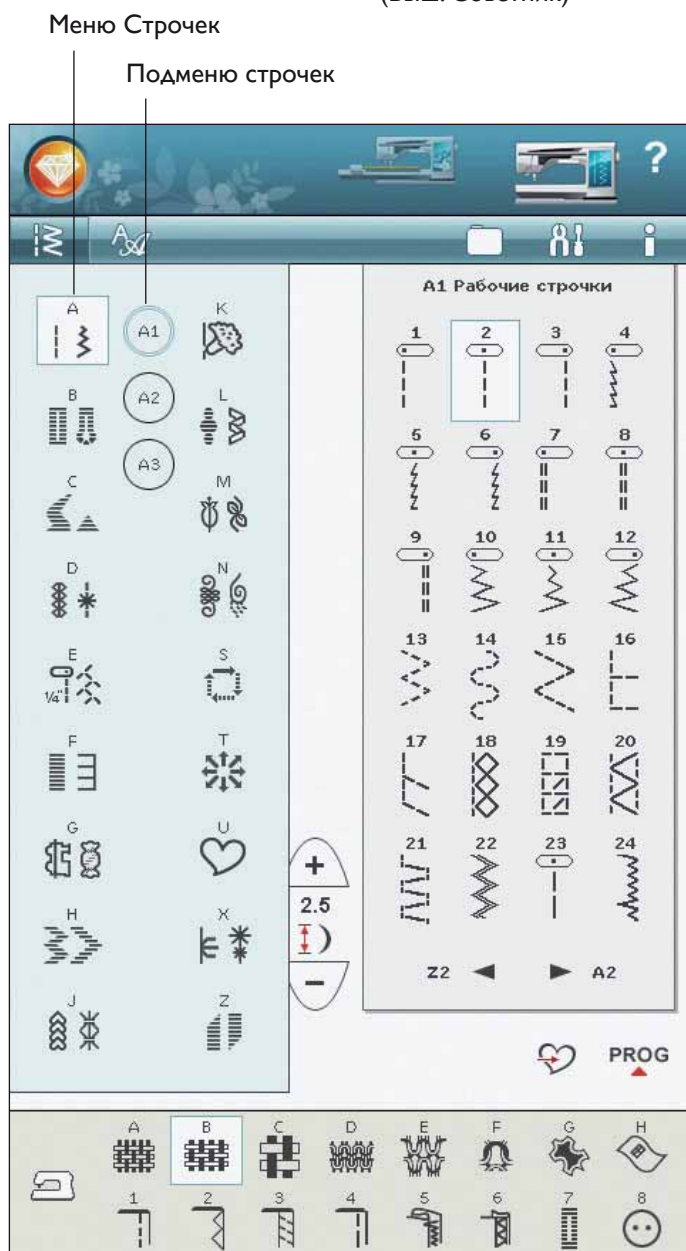

X - Специальные швы: Для шитья специальных техник, включая обработку края. Могут понадобиться дополнительные инструменты. Используйте Быструю помощь для более полной информации.

Z - Декоративные Тейперинговые Строчки: Декоративные строчки с функцией тейперинга.

Как выбрать шов

Для выбора строчки, сначала выберите меню швов. Для каждого меню есть еще три или больше подменю. Выберите строчку, нажав на нее.

Меню Шрифтов

Выбор шрифта

Нажмите на иконку Меню Шрифтов и появится перечень швейных и вышивальных шрифтов в Вышивальном Режиме. Выберите шрифт, нажав на него. Используйте прокрутку для просмотра дополнительных шрифтов.

При выборе вышивального шрифта автоматически появится Вышивальный Текстовый Редактор. Вы можете выбрать разные размеры для каждого шрифта.

При выборе швейного шрифта, вы можете автоматически войти в Режим Программирования.

Примечание: Вышивальные шрифты видны только в активном Вышивальном режиме.

Меню Дизайны

Выбор дизайна

Открывайте вышивки, нажав на иконку с цветочком на Доп. строке инструментов.

Выбирайте вышивальный дизайн, нажимая на него. Используйте прокрутку для прохода по дизайнам.

Примечание: При выборе дизайна машина автоматически включается в Вышивальный режим и дизайн будет загружен в Вышивальный Редактор.

Меню Шрифты



Меню Дизайны

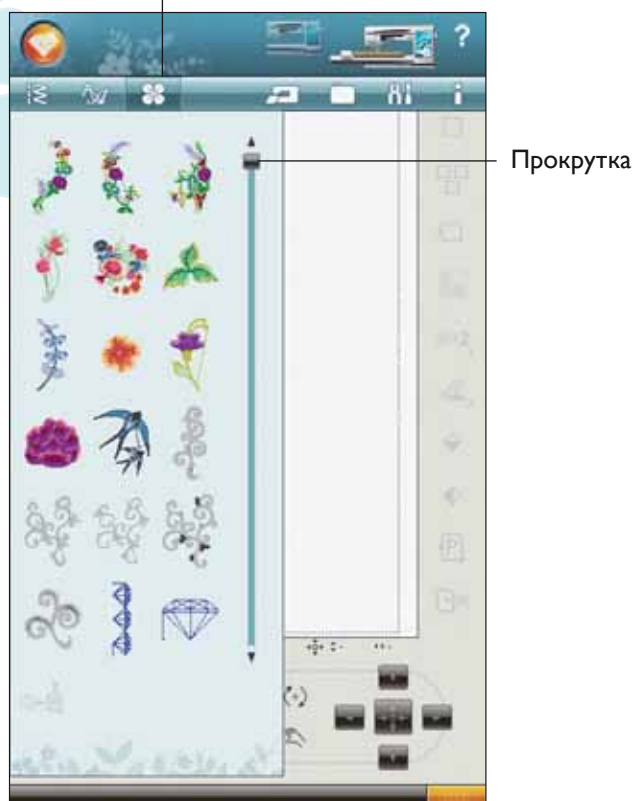

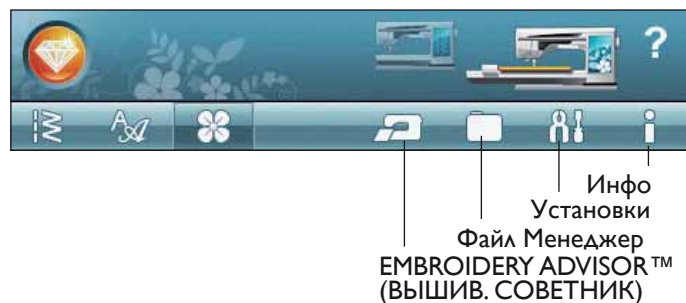

EMBROIDERY ADVISOR™ (ВЫШИВАЛЬНЫЙ СОВЕТНИК)

Вышивальный Советник EMBROIDERY ADVISOR™ рекомендует нужную иглу, стабилизатор и нитки для вашей ткани. Нажмите на тип ткани, на котором будете вышивать и следуйте рекомендациям. Также EMBROIDERY ADVISOR™ (ВЫШИВАЛЬНЫЙ СОВЕТНИК) дает рекомендации при вышивании на специальных тканях или при использовании специальных ниток. Нажмите ОК для выхода из EMBROIDERY ADVISOR™ (ВЫШИВАЛЬНОГО СОВЕТНИКА).



Файл Менеджер

Файл Менеджер позволит вам легко добавлять, перемещать и копировать дизайны, шрифты и стежковые файлы. Загружайте или сохраняйте дизайны в памяти машины, на дополнительных устройствах, подключенных к портам USB, в ваш компьютер или на флеш-накопитель USB. Нажмите & Удерживайте папку для ее открывания.

Вы также можете выбрать несколько дизайнов одновременно. Нажмите на дизайны, которые хотите открыть, затем Нажмите & Удерживайте (см. стр. 3:15) на последний выбранный дизайн. Все дизайны будут открыты в Вышивальном Редакторе.

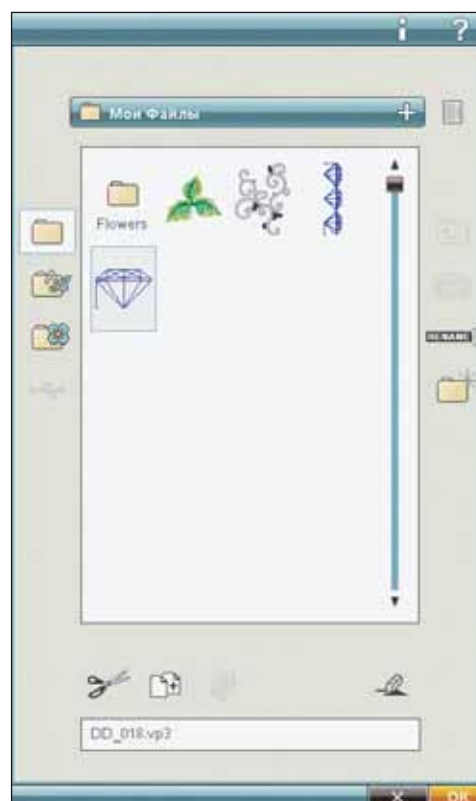

Меню Установки

В Меню Установки вы можете изменить автоматические установки и сделать персональные изменения в Установках шва, Швейных установках, Установках машины и Установках Дисплея и Освещения.

Нажимайте на иконки для активирования функции или открывания перечня для выбора. При изменении Установок машины, звука, дисплея или освещения, установки будут сохранены после выключения машины. Если вы сделали изменения в Установках шва, изменения не будут сохранены после выключения машины.



Установки шва (активна только в Швейном режиме)

На экране Установок шва вы можете изменить натяжение нити, давление прижимной лапки и баланс шва или петли. Эти установки действуют только для текущей выбранной программы.

Если выбран другой шов или снова выбран этот же, значение переустановится по умолчанию.

Натяжение нити

Нажмите + для увеличения, и - для уменьшения натяжения верхней нити для различных специальных ниток, техник или тканей. Читайте больше о натяжении нити в разделе Шитье. Число по умолчанию черного цвета.

Сенсорное давление лапки

В Швейном режиме, нажмите + для увеличения или - для уменьшения давления прижимной лапки на ткань.

Контроль баланса

При шитье на специальных тканях или при специальных техниках шитья, баланс шва может нуждаться в регулировке.

Всегда выполняйте пробное шитье на кусочке ткани со стабилизатором. В меню SET выберите Установки шва. Меняйте рисунок шва на экране, используя иконки + и -. Измените рисунок строчки, как нужно вам.

Теперь при повторном шитье баланс уже будет отрегулирован. Машина сделает балансировку строчки для вас.

Примечание: Используйте иконки Панорамы. Эти функции дают возможность просмотреть весь шов.



Установки шитья

Двойная игла

Нажмите иконку Двойной иглы для открывания перечня выбора ширины двойной иглы. Когда выбран размер двойной иглы, ширина всех строчек будет ограничена для выбранной двойной иглы, чтобы предотвратить поломку игл. Установки сохраняются до переключения ширины двойной иглы.

Когда выбрана двойная игла, при включении машины появляется соответствующее сообщение. Другое предупреждение появляется при выборе шва, слишком широкого для выбранной двойной иглы. Ширина этой строчки будет автоматически уменьшена для двойной иглы. Отмените функцию Двойной иглы для возвращения к нормальному шитью.

Безопасная ширина шва

Выбирайте функцию Безопасной ширины шва при использовании игольной пластины или прижимной лапки для прямой строчки. Положение иглы фиксируется в центре для предотвращения поломки иглы, прижимной лапки или игольной пластины.

При включении машины с этими активными установками и для любого выбора не прямой строчки, появляется сообщение, что выбрана установка для прямой строчки. Сделайте переустановку Безопасной ширины шва для возвращения к нормальному шитью.

Примечание: Двойная игла и Безопасная ширина шва не могут быть выбраны одновременно.

Селективная Авто обрезка нити

Для активирования функции выберите Селективную Авто обрезку нити в Швейных установках. Нитки обрезаются автоматически и прижимная лапка поднимается после смены цвета, после окончания вышивки или после выметывания петель.

Автоматическая Обрезка Прыгающих Стежков

Эта машина имеет функцию обрезки прыгающих стежков. Это значительно экономит время. По умолчанию функция включена. При вышивании машина автоматически обрезает верхние прыгающие стежки и вытягивает конец нити на изнаночную сторону ткани.

ПРИМЕЧАНИЕ: Машина также обрежет нитки после смены цвета. Придерживайте конец нити в начале вышивания, чтобы вы могли легко удалить его после обрезки.

Не все дизайны запрограммированы для Автоматической обрезки прыгающих стежков. Команды обрезки прыгающих стежков можно добавить в любой дизайн в программе 4D™.



Некоторые вышивальные дизайны, которые вы покупаете, могут иметь команду обрезки. Для проверки наличия команд обрезки прыгающих стежков, откройте дизайн в программе 4D™ Stitch Editor и увидите символы команды обрезки.

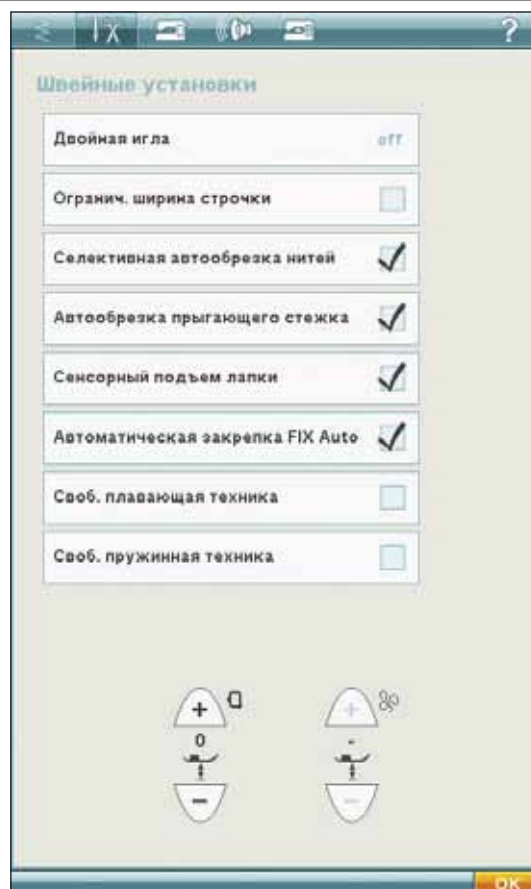

Примечание: Если вы хотите получить двух-стороннюю вышивку, отключите функцию обрезки прыгающих стежков и обрежьте нитки вручную после окончания вышивания.

Сенсорный подъем лапки

Активируйте эту функцию, выбрав ее. Прижимная лапка поднимается автоматически в среднее положение, например для остановки с положением иглы в ткани. При отмене функции прижимная лапка остается в нижнем положении при остановке шитья, даже в нижней позиции иглы или после обрезки нити.

Функция FIX Auto

При выборе функции FIX Auto, машина сделает закрепочные стежки в начале шитья. Если функция не активна, используйте функцию закрепки FIX вручную на передней панели машины для фиксирования шва или для отмены FIX в начале строчки.

Плавающая свободная техника

Активируйте для установки лапки R в режим плавающего положения в свободной технике. Зубцы транспортера опускаются автоматически.

При шитье в свободной технике на медленной скорости прижимная лапка поднимается и опускается при каждом стежке для удержания ткани на игольной пластине при формировании стежка. На высокой скорости лапка находится в плавающем положении над тканью при шитье. Ткань нужно передвигать вручную.

Для регулировки подъема лапки в Плавающей свободной технике, нажмите на контроль высоты лапки и сделайте изменения.

Пружинная Свободная техника

Активируйте Пружинную свободную технику шитья. Зубцы транспортера опускаются автоматически. Пружинная лапка будет подниматься и опускаться на каждом стежке для удержания ткани на игольной пластине при формировании стежка. Ткань нужно передвигать вручную.

Если вы используете Сенсорную лапку Q, активируйте Пружинную Свободную технику и Безопасную Ширину строчки.

Примечание: Открытая Пружинная лапка продается дополнительно в магазине у дилера. Не используйте ее при выбранной функции Плавающей Свободной техники для предотвращения повреждения лапки.

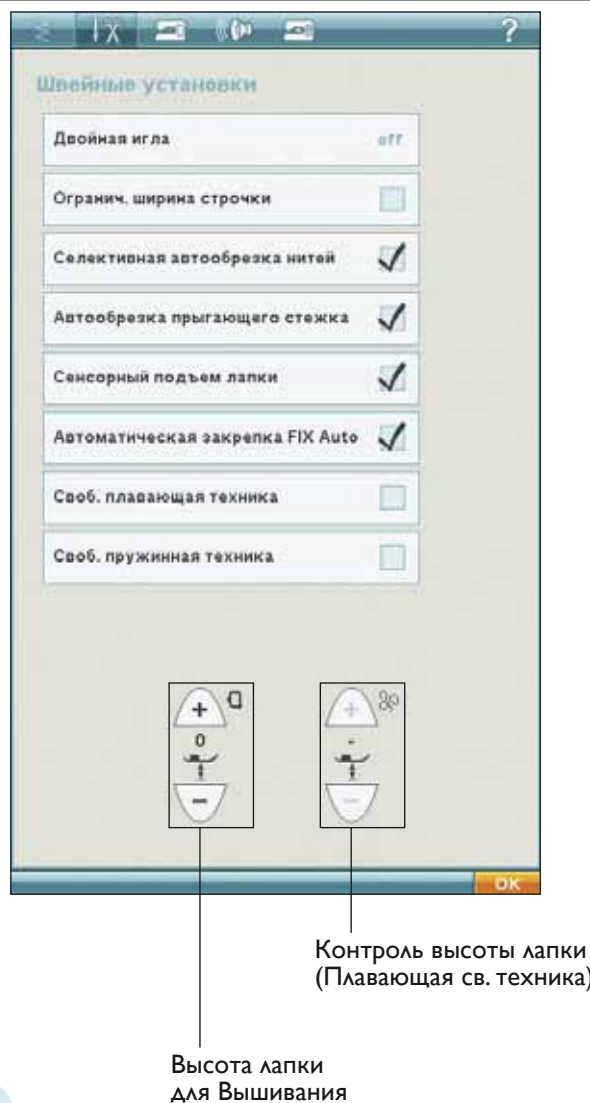

Установки машины

Установки, сделанные на экране, сохраняются после выключения машины.

Язык

Нажмите на иконку Язык для просмотра языков. Выберите нужный, нажав на него.

Имя Владельца

Нажмите на иконку Имя владельца и откроется окно, в котором вы можете ввести свое имя.

Таймер

Выберите Таймер для показа общего времени шитья и вышивания вашей машины. Нажмите на иконку для переустановки таймера.

Выбор палец

Нажмите на иконку Выбора палец и выберите нужные пальцы. Если вы сначала загрузили дизайн, машина автоматически выбирает наиболее подходящие по размеру пальцы.

Дефрагментация Памяти Машины

Для оптимизации швейного и вышивального процесса иногда требуется проводить дефрагментацию машины. Когда это требуется, появляется соответствующее сообщение. Для проведения дефрагментации войдите в Установки Машины- меню SET, и кликнете "Дефрагментация Памяти Машины".

Процесс дефрагментации может занять до 45 минут.

Автосохранение Auto Smart Save

При выборе функции сохранения Auto Smart машина будет периодически делать автосохранение при вышивании и также после прерывания вышивания.

Примечание: Если активна функция Auto Smart Save, переход в режим Вышивания занимает больше времени, поэтому вам нужно делать Дефрагментацию более часто.

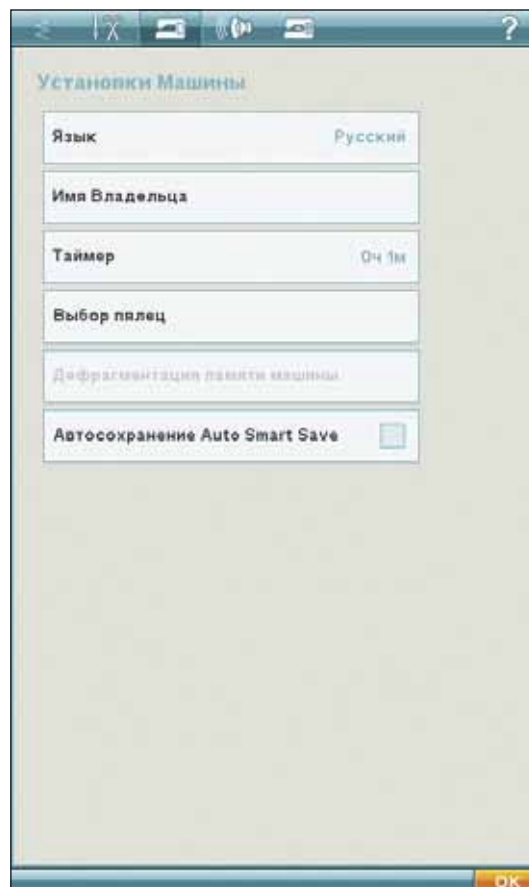

Установки Звука

Вы можете изменить Звуковые установки в вашей машине. Выберите, какую звуковую функцию вы хотите изменить. Затем выберите нужную вам мелодию, нажав на иконку. Вы сможете прослушать мелодии при нажатии на иконку звука. Каждый предупреждающий сигнал может иметь свою мелодию. Закройте меню, нажав на иконку ОК .

Мелодии владельца

Вы можете использовать свои звуковые файлы в машине. Нажмите на установки звука для ввода. Внизу перечня мелодий вы найдете мелодии Владельца.

Если вы хотите изменить свои мелодии, Нажмите & Удерживайте иконку Мелодии владельца и можете вносить Мои Файлы для изменения звука.

Примечание: Если вы нажмете эту иконку впервые, она откроет Мои Файлы. Найдите свой звуковой файл и нажмите иконку ОК. Название загруженного файла будет показано рядом с иконкой.

Длина мелодии для звуковых предупреждающих сигналов максимум 5 секунд. Для начала и окончания вышивания - максимум 30 секунд.

Примечание: Вы можете проигрывать только файлы PCM с кодами WAVЕ. Для оптимального результата звуковой файл должен быть 8-bit mono. Ваша машина не поддерживает сжатые звуковые файлы. Всегда сохраняйте ваши файлы-мелодии в папке Мои Файлы.

Аудио повтор

Если эта функция активна, некоторые предупреждающие сигналы или сообщения будут повторяться с интервалом, пока вы не отмените функцию.

Громкость

Вы можете изменять громкость с помощью полосы прокрутки (слайдера). Все звуковые установки останутся активными, даже если вы изменили громкость.

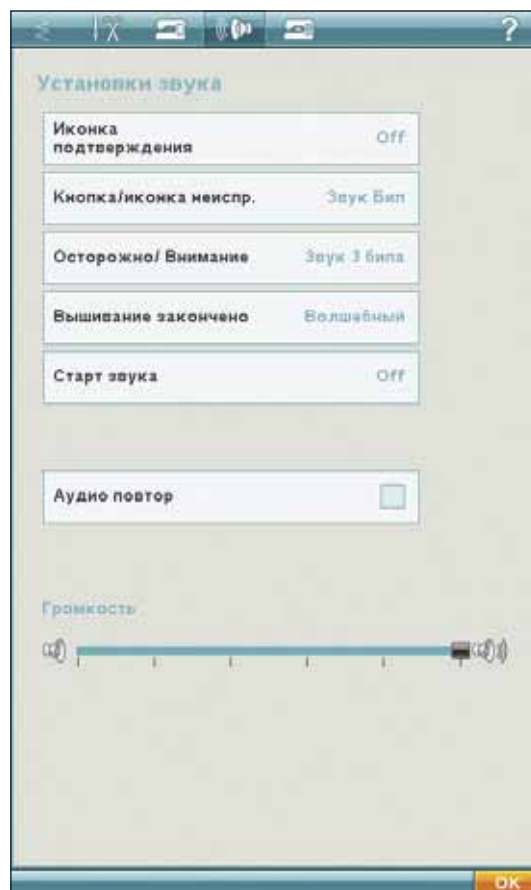

Установки дисплея и освещения

Регулировка Сенсорного Дисплея

При нажатии на эту иконку дисплея вы можете сделать калибровку.

Регулировка Сенсорного Дисплея открывает специальное окно для калибровки. Следуйте инструкциям для калибровки.

Блокировка дисплея

Если при шитье возникают непроизвольные нажатия на дисплей и смена установок, вы можете легко заблокировать дисплей.

При активировании функции экран автоматически блокируется. Чтобы разблокировать, нажмите на иконку снова.

Гашение дисплея

При активировании дисплей отключается через 10 минут после последнего нажатия. Нажмите на дисплей или на любую кнопку для активирования дисплея.

Сигнальный свет

При активировании вы увидите мигающий свет в некоторых предупреждающих сообщениях. Если Сигнальный свет не активен, будут работать только звуковые сигналы.

Регулируемое освещение Adjustable E LIGHT™

Изменяйте яркость и цвет Системы освещения Adjustable E LIGHT™ вашей машины для получения комфортной обстановки для шитья в вашей комнате. Просто передвиньте ползунок направо или налево на шкале Яркости или Цвета. Передвиньте ползунок направо для более яркого освещения, налево - менее яркого. Переведите влево, чтобы свет был холоднее, или вправо, чтобы свет был теплее.

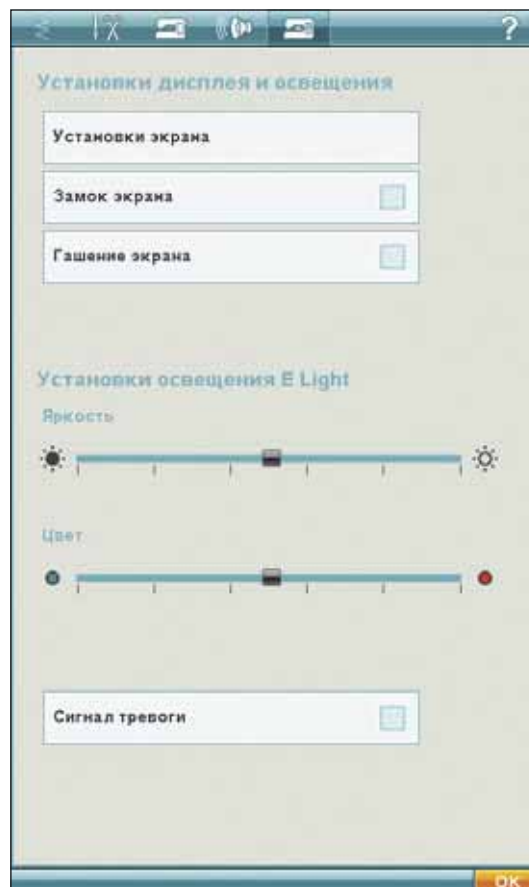

Меню Информации

Используйте Меню Информации для быстрого доступа к разделам Помощи. Инфо меню - это краткая версия Руководства по эксплуатации.

Если вы нажмете иконку Инфо на панели инструментов, у вас будет четыре выбора: Индекс, Категории, Мое Инфо и Текст.

Прокликивайте темы, используя стилус, на шкале справа. Левая стрелка в нижнем левом углу дисплея открывает предыдущую страницу. Правая стрелка перенесет вас на следующую страницу.

Индекс

Индекс показывает Темы Помощи в алфавитном порядке.

Категории

Категории показывают темы Помощи по разделам Руководства по эксплуатации машины.

Мое Инфо

Мое Инфо содержит информацию об имени владельца, программном обеспечении машины и серийный номер.

Текст

Вы можете открывать и читать текстовые и HTML-файлы вашей машины. Чтобы открыть эти файлы, войдите в ваш Файл Менеджер и нажмите Мои Файлы. Нажмите & Удерживайте файл для открытия. Этот файл откроется в текстовом окне. Он будет там пока вы не выключите машину.

Нижняя строка инструментов

Вышивальный редактор

В нижнем правом углу окна Вышивального Редактора есть иконка GO! Нажмите на нее для входа в режим Вышивания.

Вышивание

Иконка Return(Возврат) в нижнем правом углу окна режима Вышивания. Если нажмете на эту иконку, вернетесь обратно в Вышивальный Редактор.

ОК

Для подтверждения установок или изменений и для возврата в предыдущее окно.

Отмена - Cancel

Отмена установок и изменений и возврата к предыдущему окну.



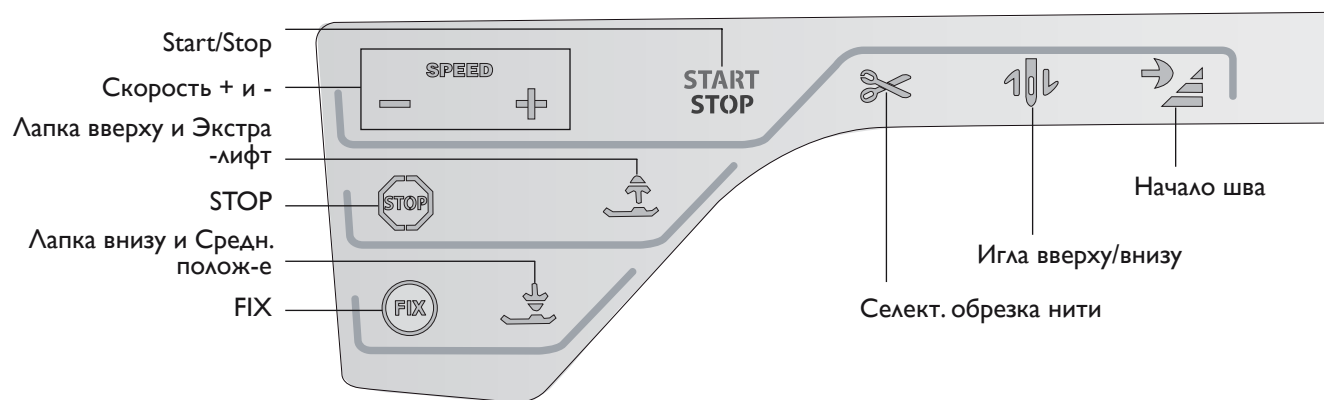

Функциональные кнопки

Скорость + и -

Все швы в машине имеют рекомендованную установленную скорость. При выборе шва ваша машина автоматически устанавливает наиболее подходящую для него скорость шитья.

Нажмите Speed+ или Speed - для увеличения или уменьшения максимально возможной скорости шитья. Если не шьете, нажмите Speed и появится подсказка на экране с установками скорости. Вы можете установить скорость, нажимая на ползунок в меню-подсказке. Если вы изменили скорость в процессе шитья, меню-подсказка не появится.

Start/Stop

Нажимайте эти кнопки для начала и остановки шитья или вышивания без использования педали. Нажмите START/STOP для начала и нажмите снова для остановки.

Селективная обрезка нити

Швейный режим

Нажмите на кнопку Селективной Обрезки нити и ваша машина обрежет верхнюю и нижнюю нити, поднимет прижимную лапку и иглу и активирует кнопку FIX для следующего старта. Для обрезки ниток в конце шва или программы, нажмите на кнопку Селективной обрезки в процессе шитья. Кнопка начнет мигать, что означает готовность функции обрезки. После завершения строчки или программы верхняя и нижняя нити будут обрезаны. Функция Селективной обрезки нити может быть запрограммирована, см. раздел Программирование.

Примечание: Ваша машина автоматически обрезает нитки после завершения одношаговой петли. Автоматическая обрезка нити может быть отменена в Меню SET, см. стр. 3-9.

Режим Вышивания

Селективная Обрезка нити обрезает нитки и поднимает лапку. После окончания вышивания дизайна и нижняя и верхняя нити автоматически будут обрезаны.

Остановка Иглы Вверх/Вниз

Швейный режим

Нажмите на кнопку для остановки иглы в верхнем или нижнем положении. Эта функция также устанавливает иглу в нужное положение после окончания шитья. Вы также можете слегка стукнуть один раз по педали для подъема или опускания иглы после шитья.

Режим Вышивания

Машина сдвигает пальцы вперед к вам для облегчения обрезки лишних ниток и лишней ткани в аппликации.

Начало строчки

Швейный режим

Если вы остановили шитье в середине шва, нажмите на эту кнопку для шитья с начальной точки. Строчка или швейная программа запомнят все сделанные вами установки.

Режим Вышивания

Нажмите на кнопку Начало строчки для смещения палец назад для доступа к шпульке. Если нажмете на эту кнопку снова, машина сдвинет пальцы обратно в текущее положение для продолжения вышивания.

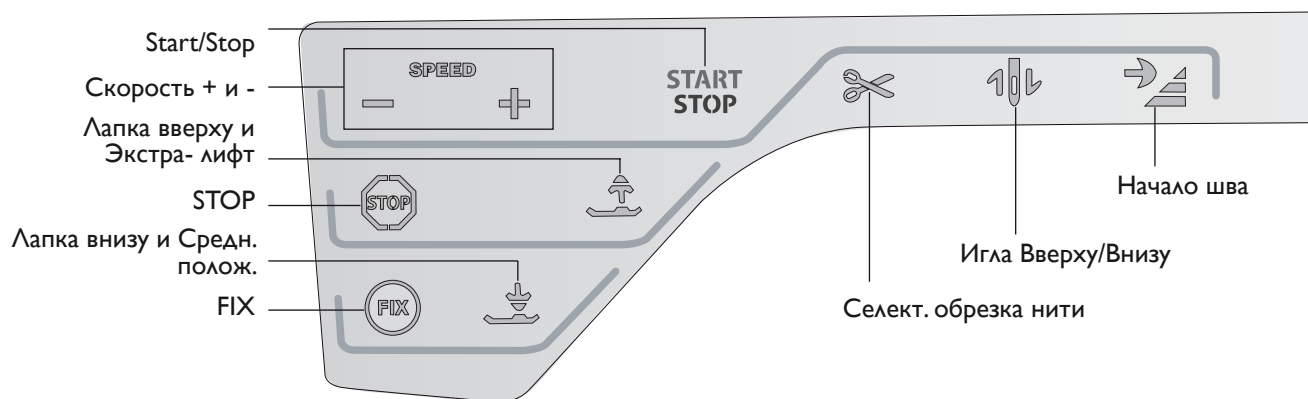

STOP

Швейный Режим

Нажмите STOP для завершения шва. Ваша машина закрепит нитки и автоматически остановится после завершения шва или программы. Когда выбрана функция STOP, на экране показан только один элемент шва. Кнопка STOP загорается после нажатия на нее. Выберите STOP снова для отмены или для выбора новой строчки. Кнопка STOP будет светиться. Функция STOP может быть запрограммирована, см. раздел программирования. Функция STOP будет отменена после завершения шва.

Режим Вышивания

Выберите STOP для отмены остановок после смены цвета или для создания одноцветной вышивки, см. раздел Вышивание.

FIX

Швейный режим

FIX используется для закрепления шва. FIX автоматически активируется при выборе шва, использовании Селективной обрезки нити, выборе функции Начала шва, STOP или при нажатии FIX во время шитья. В начале строчки машина делает несколько закрепочных стежков и продолжает шов. Нажмите FIX в процессе шитья и машина сделает закрепочные стежки и автоматически остановится. Кнопка FIX загорается при активировании. Нажмите на светящуюся кнопку для отмены функции. Функция FIX может быть запрограммирована, см. раздел Программирование.

Примечание: FIX Auto можно отменить в Меню SET, Установки машины (см. стр. 3-8). Машина не сделает закрепочные стежки пока не будет выбрана функция FIX на машине.

Режим Вышивания

Нажмите FIX для наметки вокруг вышивального дизайна для прикрепления ткани к стабилизатору.



EXCLUSIVE SENSOR SYSTEM™

(Эксклюзивная Сенсорная Система)

Благодаря Системе EXCLUSIVE SENSOR SYSTEM™, лапка постоянно чувствует толщину ткани при шитье или вышивании и машина продвигает ткань всегда с превосходным результатом.

Войдите в Меню SET, Швейные Установки, для просмотра актуальных установок Давления Сенсорной лапки для выбранного типа ткани и для изменения давления лапки на ткань.

Лапка Вверх и Экстра-лифт

Нажмите эту кнопку для подъема прижимной лапки вверх. Нажмите еще раз для подъема лапки в Экстра-верхнее положение и опускания зубцов транспортера. Это облегчает протаскивание толстых тканей под лапкой.

Лапка Вниз и Среднее положение

Прижимная лапка опускается автоматически в начале шитья.

Швейный режим

Нажмите на эту кнопку и лапка полностью опустится. Нажмите еще раз для установки лапки в среднем положении.

Вышивальный режим

Нажмите на эту кнопку для установки лапки в "плавающее" положение для вышивания.

Реверс

Для постоянного реверса, нажмите на кнопку один раз до начала шитья. Индикатор реверса будет гореть и машина будет шить назад, пока вы не отмените функцию, снова нажав на кнопку. Если нажмете на кнопку в процессе шитья, машина будет шить назад, пока вы удерживаете кнопку. Индикатор реверса горит пока нажата кнопка.

Реверс используется также для выметывания петель, штопальных и монограммных строчек для перехода от одной части шва к другой.



Общие иконки/функции

Иконки, описанные ниже, используются очень часто.

Нажми & Удерживай

Некоторые иконки, имеющие дополнительные функции, помечены стрелкой в нижнем правом углу. Для доступа к этим функциям надо Нажать и Удерживать иконку несколько секунд.

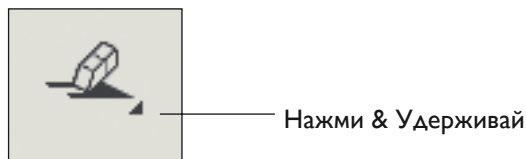

Контрольные функции- Вышивальный режим

Контрольные функции используются для регулировок. Их четыре: Позиционирование, Вращение, Размер и Панорама.

При выборе Контрольных функций делайте изменения, нажимая на стрелки или двигая стилусом по дисплею. Иконки видоизменяются в зависимости от выбранных функций.

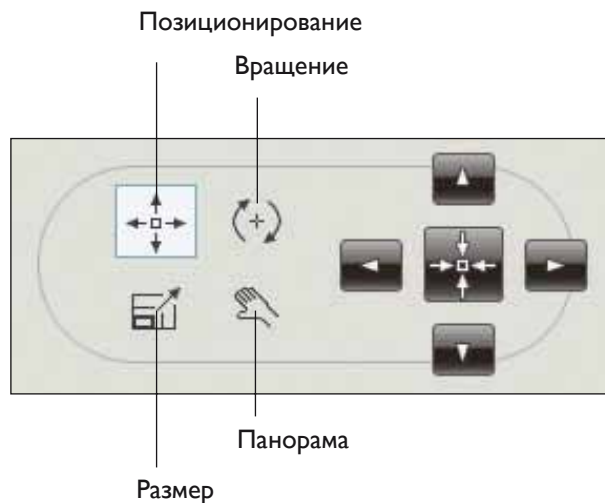





4 Шитъе



Швейный Режим

В Швейном Режиме вы можете выбирать строчки, изменять и шить их. Ваш выбранный шов будет показан в реальном размере в поле шва. Рекомендации и машинные установки будут показаны сверху. Вы

можете также войти в режим Программирования и создать свою программу. Подробную информацию о программировании вы найдете в разделе Программы.

Швейный Режим - Иконки

The image shows the Sewing Mode interface of a sewing machine. It features a central display area showing a selected stitch pattern (D1) and a preview of the stitch on fabric. The interface is surrounded by various control icons and settings. Labels in Russian identify these elements:

- Menu Start:** Diamond icon.
- Recommendation stabilizer:** Icon of a stabilizer.
- Recommendation needle:** Needle icon with '80' and 'D1:22'.
- Selected stitch:** 'B' icon.
- Start of seam:** Arrow icon.
- Recommendation foot:** Foot icon.
- Vertical mirror image:** Diamond with vertical line.
- Horizontal mirror image:** Diamond with horizontal line.
- Stitch length:** '+ 14.0 -' control.
- Stitch width:** '- 7.0 +' control.
- Detailed SEWING ADVISOR™ (SEWING ADVISOR™):** Sewing machine icon.
- ALT icon:** 'ALT' button.
- Quick help:** Question mark icon.
- Sewing/Embroidery mode:** Sewing machine icon.
- Stitch menu name:** 'D1 Старинные строчки'.
- Stitch selection area:** Grid of 24 stitch icons.
- Stitch menu scroll:** 'c2' and 'D2' arrows.
- Save to My Stitches:** Heart icon.
- Program SEWING ADVISOR™ (SEWING ADVISOR™):** 'PROG' button.
- Fabric:** Fabric icon.
- Techniques of sewing:** Grid of 8 icons labeled A-H.

Эксклюзивный SEWING ADVISOR™ (ШВЕЙНЫЙ СОВЕТНИК)

Ваша новая машина имеет Эксклюзивный SEWING ADVISOR™ (ШВЕЙНЫЙ СОВЕТНИК) HUSQVARNA VIKING®. Он всегда активен и находится в нижней части Интерактивного дисплея. Перед началом швейного проекта нажмите на тип ткани и затем на желаемую технику шитья.

Эксклюзивный SEWING ADVISOR™ (ШВЕЙНЫЙ СОВЕТНИК) установит наиболее подходящий шов, длину и ширину стежка, скорость, натяжение нити и сенсорное давление лапки для вашего проекта. Строчка будет показана на дисплее с рекомендованной лапкой и иглой. В машине есть Подробный SEWING ADVISOR™ (ШВЕЙНЫЙ СОВЕТНИК) с текстом. Нажмите на иконку и откроется Подробный SEWING ADVISOR™ (ШВЕЙНЫЙ СОВЕТНИК).

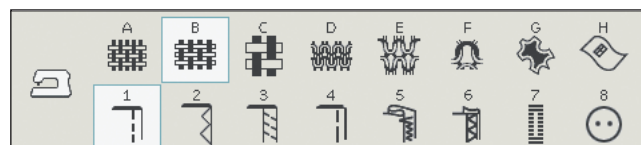

Выбор материала

Тканые или вязаные

Различия между ткаными и вязаными материалами - в переплетении ниток. Тканые материалы выполнены из системы двух ниток: продольной и поперечной с пересечением под прямым углом. Вязаные материалы выполнены из системы одной нити с переплетенными петлями. Вязаные ткани обычно тянутся.

Главное правило, ввести Ткань - для всех неэластичных материалов и Эластик - для эластичных материалов



Предлагаемые материалы

A ткань ЛЕГКАЯ: шифон, органза, батист, шелк и т. д.

B ткань СРЕДНЯЯ: ситец, ткани для квилтинга, шерстяной креп, тонкое сукно и т.д.

C ткань ПЛОТНАЯ: джинсовые, пальтовые, костюмные ткани, холст, махровые, стеганые изделия.

D ЭЛАСТИК ЛЕГКИЙ: нейлон, легкий трикотаж, джерси и т.д.

E ЭЛАСТИК СРЕДНИЙ: трикотаж двойной вязки, велюр, купальные костюмы и др.

F ЭЛАСТИК ПЛОТНЫЙ: толстый трикотаж, флис и т.д.

Кожа и винил

Натуральная кожа может быть с мехом. Кожа может быть гладкой или замшей.

G КОЖА: для замши и кожи.

Винил - это синтетический материал, который часто имеет на изнанке тканевую основу. Винил может быть гладким или с рисунком, а некоторые материалы имеют эластичный эффект.

H ВИНИЛ: для винила и синтетической кожи.

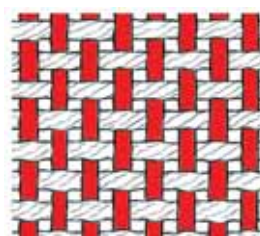

Тканые мат-лы.

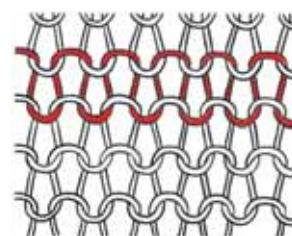

Вязаные мат.

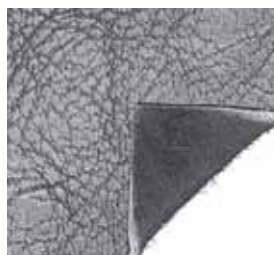

Кожа.

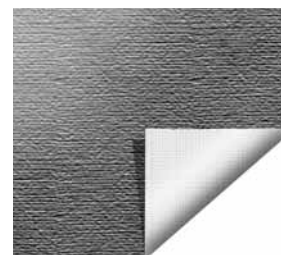

Винил.

Швейные техники

1 СТАЧИВАНИЕ: для стачивания двух деталей вместе

2 ОБРАБОТКА КРАЯ: обработка края ткани для предотвращения осыпания.

3 СТАЧИВАНИЕ/ОВЕРЛОК: стачивание и обработка края одновременно.

4 НАМЕТКА: временные стежки для примерки одежды, меток и сборки.

5 НЕВИДИМАЯ ПОДГИБКА: создает эффект невидимой подгибки для средней плотности материалов. .

6 ПОДГИБКА: машина выбирает наиболее подходящий подгибочный шов для вашего типа материала.

7 ПЕТЛЯ: SEWING ADVISOR™ (Швейный Советник) рекомендует подходящую петлю для выбранного материала.

8 ПУГОВИЦА: для пришивания пуговиц.

Примечание: Если вы выбрали неправильную комбинацию (напр. легкая ткань-потайная подгибка), ваша машина будет сигнализировать, что вы не правильно выбрали швейную технику. Тем не менее, строчка может быть прошита, однако машина не рекомендует ее.

Extended SEWING ADVISOR™ (Расширенный Швейный Советник)

Расширенный SEWING ADVISOR™ (Швейный Советник) дает информацию о каждой иконке. Чтобы его открыть, нажмите иконку Extended SEWING ADVISOR™. Выберите нужную вам ткань и технику шитья, нажав на соответствующие иконки. SEWING ADVISOR™ (Швейный Советник) выберет подходящую строчку и ее установки будут показаны слева. Вы можете изменить ширину, длину или зеркально отразить строчку. Нажмите ОК для возврата.

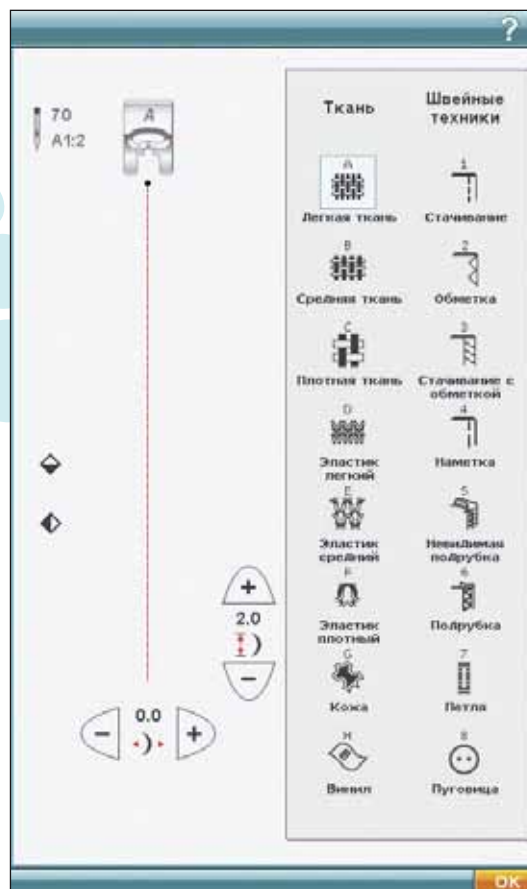

Строка Инструментов

В Строке инструментов вы найдете иконку Меню Старт, Швейный/Вышивальный Режимы (переключение между режимами) и иконку Быстрой помощи. Сначала нажмите на иконку Быстрой помощи, потом на что-то, требующее объяснения на дисплее. Ниже вы найдете Меню строчек, Меню Шрифтов, Файл Менеджер, Меню SET и Информацию в Швейном режиме. Более подробно читайте в разделе 3, Интерактивный Дисплей.

Выбор строчки

Для выбора нажмите на нужный шов в области швов. Вы можете пролистать строчки, используя стрелки вниз строчек. Рядом с прокруткой показаны подкатегории швов.

Для определенного меню нажмите на иконку в строке инструментов и выберите шов. Появится меню, позволяющее вам выбрать из разных меню. Некоторые из них имеют подменю. Нажмите на подменю для входа в него.

Загрузка шва из других местоположений

Загружайте строчки, сохраненные в Файл Менеджере или из других местоположений. Нажмите иконку Файл Менеджер и откроется окно. Нажмите на нужную строчку и нажмите & Удерживайте или нажмите ОК для загрузки.

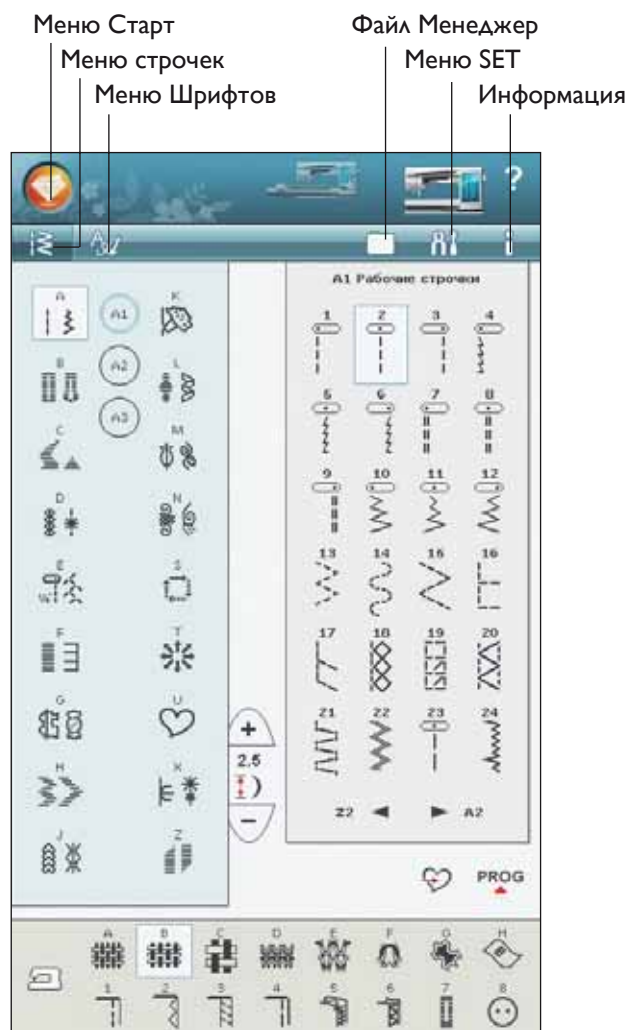

Установки шва

Ваша машина установит наилучшие установки для каждой выбранной строчки. Вы можете сделать свои изменения выбранного шва.

Изменения эффективны только для выбранного шва. Ваши изменения будут переустановлены на установки по умолчанию после выбора другой строчки.

Измененные установки не сохраняются автоматически при выключении машины. Вы можете сохранить свои измененные установки в Моих Строчках (см. раздел 5, Комбинирование).

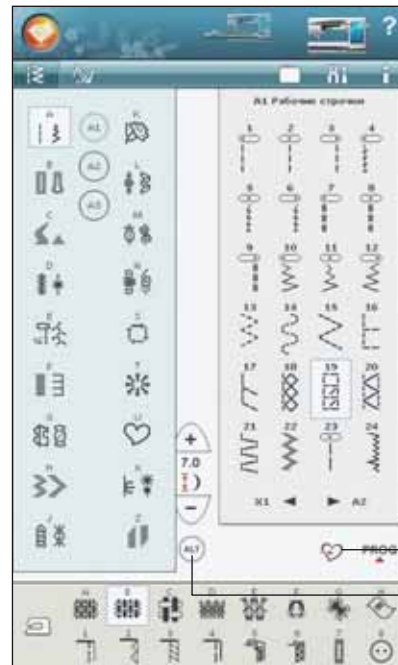

Сохранить в Мои Строчки

ALT

Что такое шов?

Шов это одиночный стежок, как прямая строчка или два индивидуальных стежка, как зигзаг. Шов также может состоять из нескольких индивидуальных стежков, например, трех-ступенчатый зигзаг или декоративные строчки.

ALT

Активные установки на дисплее могут меняться в зависимости от выбранного шва. Некоторые строчки имеют несколько (больше двух) установок и в этом случае появляется ALT. При нажатии на ALT будут изменены одна или две установки. Стрелки рядом с ALT будут обозначать их. Нажмите ALT снова для возврата к прежним установкам. Ниже вы найдете описание разных установок, которые могут появляться при выборе шва.

Положение шва

В определенных швах, например, в прямой строчке, иконка ширины строчки превращается в положение строчки. Используйте + для смещения строчки вправо и - влево. Машина имеет максимальное количество положений иглы- 29 (для прямой строчки).

Положение шва может измениться только в пределах максимальной ширины шва. Изменение положения шва также ограничивает измененная ширина шва.

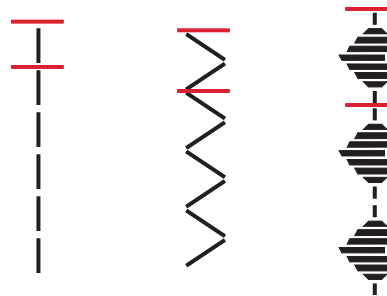

Ширина шва

Уменьшайте или увеличивайте ширину шва, используя - и +. Установки по умолчанию показаны черными цифрами, измененные установки - красными.



Длина стежка

Увеличивайте и уменьшайте длину стежка, используя + и -. Если удлиняете зигзаг или декоративный шов, вся строчка будет длиннее. При удлинении гладьевого шва, где плотность может меняться, строчка будет длиннее, а плотность останется прежней.

Примечание: Установки ширины и длины показаны между + и -. Если вы пытаетесь превысить минимальные или максимальные установки ширины и длины, услышите предупреждающие звуковые сигналы.

Установки по умолчанию показаны черным цветом. Измененные установки показаны красным цветом.

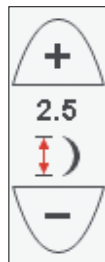

Длина стежка -

Длина стежка +

Размер пуговицы

При выметывании петли при помощи Сенсорной Одношаговой лапки, вы можете установить размер пуговицы. Измерьте вашу пуговицу и введите размер в иконку установки.



Пришивание пуговицы

Если пришиваете пуговицу, вы можете установить нужное количество стежков. Нажимайте + или - для увеличения или уменьшения количества повторов -стежков (см. 4:17).

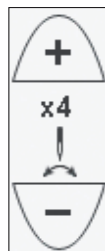

Плотность шва

Регулировка плотности шва изменяет плотность (дистанция между индивидуальными гладьевыми стежками, которые создают весь шов). Плотность не влияет на длину всего шва.

Нажмите + для увеличения, - для уменьшения.

Примечание: Это часто используется для специальных толстых ниток и для получения редких гладьевых швов.

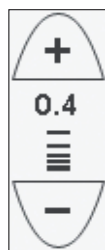

Плотность шва +

Плотность шва -

Зеркальное отражение

Для зеркального отражения строчек или программ по вертикали или горизонтали, нажимайте соответствующие иконки.



Верт. зерк. отражение

Гориз. зерк. отражение

Швейные установки в Меню SET

Если вы хотите проверить натяжение нити, баланс, давление лапки для определенного шва, вам нужно войти в меню SET.

Нажмите Меню Старт, чтобы открылось Подробное Меню Старт, в котором нажмите иконку Меню SET, затем нажмите Швейные Установки для просмотра актуальных установок шва.

Натяжение нити

Регулировки верхнего натяжения нити доступны в Швейных установках в Меню SET. Нажмите + для увеличения, и - для уменьшения натяжения верхней нити.

Для красивого вида и прочности строчки, убедитесь, что натяжение верхней нити правильно отрегулировано, т.е. при обычном шитье нитки должны переплетаться между двумя слоями ткани.

Если нижняя нить видна на лицевой стороне ткани, значит натяжение нити слишком сильное. Следует уменьшить натяжение нити.

Если верхняя нить видна на изнаночной стороне ткани, натяжение нити слишком слабое. Следует увеличить натяжение нити.

Для декоративных швов и петель верхняя нить должна заходить на изнаночную сторону ткани.

Баланс

При шитье на специальных тканях или для специальных техник шитья, может потребоваться изменение баланса.

Начните шить на кусочке ткани. Нажмите иконку SET на панели инструментов. Выберите Швейные Установки и откроется окно баланса. Используйте иконки + и -. Используйте иконки панорамы для просмотра всего шва. Измените рисунок на экране в соответствии с вашим примером. Когда вы снова начнете шить, баланс будет откорректирован. Вы также можете делать балансировку петель.



Меню старт

Меню SET

Швейные установки

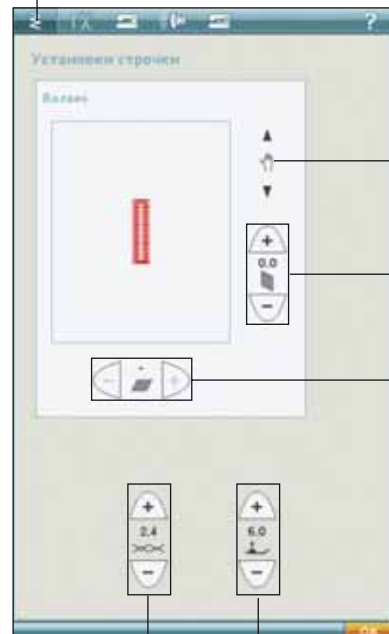

Панорама

Баланс Длины

Баланс Ширины

Давление лапки

Натяжение нити

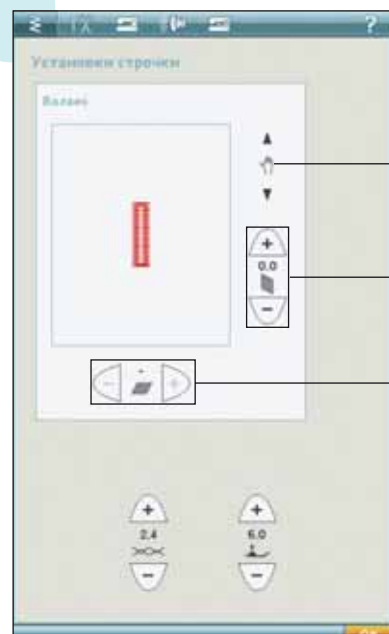
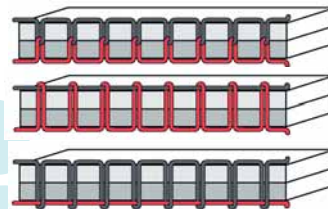

Панорама

Баланс Длины

Баланс Ширины

EXCLUSIVE SENSOR SYSTEM™ (ЭКСКЛЮЗИВНАЯ СЕНСОРНАЯ СИСТЕМА) Сенсорное давление лапки

Благодаря Сенсорному давлению лапки, машина действительно чувствует толщину ткани при шитье или вышивании, и вы всегда получите превосходный результат.

Зайдите в Швейные Установки для просмотра актуальных установок Сенсорного давления лапки для выбранного типа ткани и для изменения давления лапки.



Давление лапки

Подъем и опускание лапки

Сенсорный Подъем лапки и Экстра-лифт служат для поднимания лапки. Сенсорное опускание и Среднее положение служат для опускания лапки.

Для опускания прижимной лапки положите ткань под лапку и нажмите кнопку Сенсорная Лапка Внизу или нажмите на педаль. Чтобы поднять лапку, нажмите на кнопку Сенсорная Лапка Вверху и Экстра-лифт или нажмите на Селективную Обрезку Нити для обрезания обеих нитей и подъема лапки. Когда игла останавливается в нижнем положении, прижимная лапка поднимается в Среднее положение.

Вы также можете опустить прижимную лапку и иглу при помощи педали. Если вы стукнете по педали один раз, лапка опустится. Если стукнете по педали дважды, игла будет остановлена в ткани.

Примечание: При выборе функции "Остановка Иглы Внизу": Если вы остановите шитье и нажмете Сенсорная Лапка Вверху, лапка поднимется, но игла останется в ткани. Нажмите кнопку Сенсорная Лапка Вверху еще раз и игла поднимется.



Техники Шитья

Стачивание

Стачивание - это сшивание двух деталей изделия вместе. Как правило, края деталей предварительно обрабатываются оверлочным швом и затем стачиваются прямой строчкой, а потом шов разутюживается.

Эластичные материалы стачиваются эластичным швом. Эластичный шов может растягиваться, благодаря чему нитки не порвутся.

ТКАНЬ: Средняя шерсть, сложенная вдвое.

ВЫБОР: Ткань средняя и Стачивание. (SEWING ADVISOR™, Швейный Советник, выберет прямую строчку.)

ИСПОЛЬЗОВАТЬ: Рекомендуются лапка А и игла 80.

ШИТЬЕ:

- Сложите две детали лицевыми сторонами вместе. Положите под лапку, оставив расстояние от края ткани 15 мм.
- Нажмите на педаль. Лапка опустится автоматически.
- Прошейте шов. По завершении, нажмите кнопку Селективная обрезка нити. Верхняя и нижняя нитки обрежутся и лапка поднимется.

ТКАНЬ: Легкий эластик, сложенный вдвое.

ВЫБОР: Эластик средний и Стачивание. (SEWING ADVISOR™, Швейный Советник, выберет эластичную строчку.)

ИСПОЛЬЗОВАТЬ: Рекомендуются лапка А и игла 75 stretch.

ШИТЬЕ:

- Сложите две детали лицевыми сторонами вместе. Положите под лапку, оставив расстояние от края ткани 10 мм.
- Нажмите на педаль. Лапка опустится автоматически.
- Прошейте шов. По завершении, нажмите кнопку Селективная обрезка нити. Верхняя и нижняя нитки обрежутся и лапка поднимется.

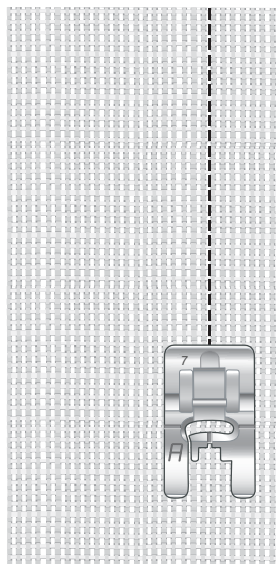
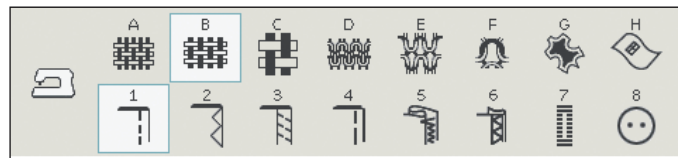

Прямая строчка.

Прямая строчка также используется для отстрочки. Для видимой отстрочки рекомендуем увеличить длину стежка, заправить толстые нитки и установить иглу большего размера.

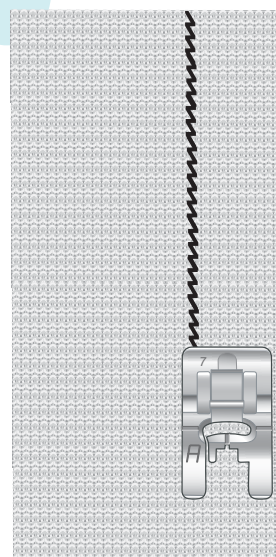

Эластичная строчка.

Обработка края

Обработка края изделия нужна для укрепления края ткани от осыпания и для улучшения внешнего вида изделия. Проще делать это до стачивания элементов изделия друг с другом. Рекомендуем использовать лапку J для легких и средней плотности тканей, чтобы избежать стягивания края изделия. Лапка B используется для плотных материалов. Ваш SEWING ADVISOR™ (Швейный Советник) подберет наиболее подходящие параметры длины и ширины шва для выбранного материала.

ТКАНЬ: Шерсть средней плотности.

ВЫБОР: Ткань средняя и Обработка края. (SEWING ADVISOR™, Швейный Советник, выберет трехшаговый зигзаг.)

ИСПОЛЬЗОВАТЬ: Рекомендуется лапка J и игла 80.

Положите ткань (в один слой) под прижимную лапку J, пластинка на лапке должна располагаться вдоль края ткани. Трехступенчатый зигзаг проходит через пластинку и не дает уволить край ткани.

ШИТЬЕ:

- Нажмите на педаль. Прижимная лапка опустится автоматически.
- Прошейте вдоль кромки ткани.
- Нажмите кнопку Селективного Обрезчика Нити.

Примечание: Нет необходимости обрабатывать края кожаных и виниловых изделий, но SEWING ADVISOR™ (Швейный Советник) предлагает вам такую возможность. Нажмите Кожа или Винил на SEWING ADVISOR™ (Швейном Советнике) и Обработка края. (SEWING ADVISOR™, Швейный Советник, выберет зигзаг).

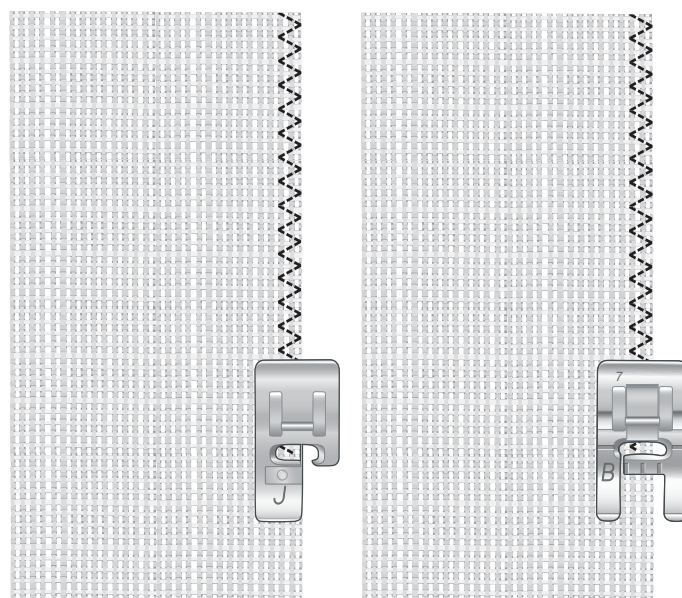
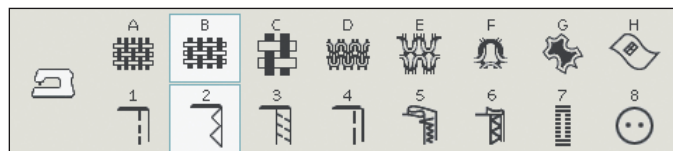

Оверлок

Операция Оверлок предназначена для одновременного сшивания и укрепления края. Это значительно экономит время. В Вашей машине имеется несколько оверлочных швов. SEWING ADVISOR™ (Швейный Советник) выбирает наиболее подходящий из них для Вашего типа ткани и предлагает автоматическую установку параметров.

ТКАНЬ: Легкий эластик, сложенный вдвое.

НАЖМИТЕ: Эластик легкий и Оверлок на экране SEWING ADVISOR™ (Швейного Советника).

ИСПОЛЬЗУЙТЕ: Рекомендованную прижимную лапку J и иглу номер 75 stretch - для трикотажа.

ШИТЬЕ:

- Сложите кусочки ткани лицевой стороной внутрь. Положите ткань под лапку; пластинка на лапке должна располагаться вдоль края ткани.
- Нажмите на педаль. Лапка опустится автоматически.
- Прошейте оверлочным швом вдоль одной стороны.
- Нажмите кнопку Селективного Обрезчика Нити.

Повторите выбор оверлочного шва для плотного эластика и плотной ткани. Ваш SEWING ADVISOR™ (Швейный Советник) выбирает наиболее подходящий шов, длину и ширину стежка, натяжение нити, давление лапки и скорость шитья для каждого типа ткани. Следуйте другим рекомендациям на Полноцветном Экране.

Оверлок для ленточной обработки

Операция оверлок отлично подходит для обтачки горловины и манжет на трикотажных тканях.

ТКАНЬ: Трикотаж и эластичная лента

ВЫБЕРИТЕ: Эластик средний и оверлок

ИСПОЛЬЗУЙТЕ: Рекомендованную прижимную лапку B и иглу номер 90 stretch - для трикотажа.

НИТЬ: Обычная швейная нить.

Вырежьте горловину на куске трикотажа. Сложите эластичную ленту вдвое по длине. Сложите необработанные края ленты и горловины лицом внутрь. Пришейте ленту к горловине оверлочным швом с припуском 1/4" (6 мм). В процессе шитья растягивайте ленту.

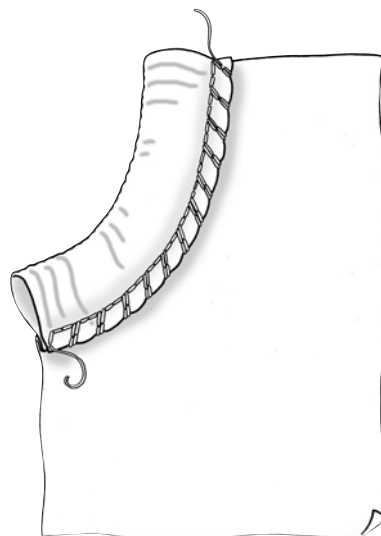
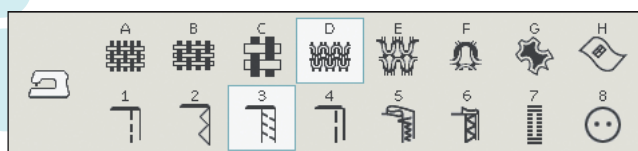
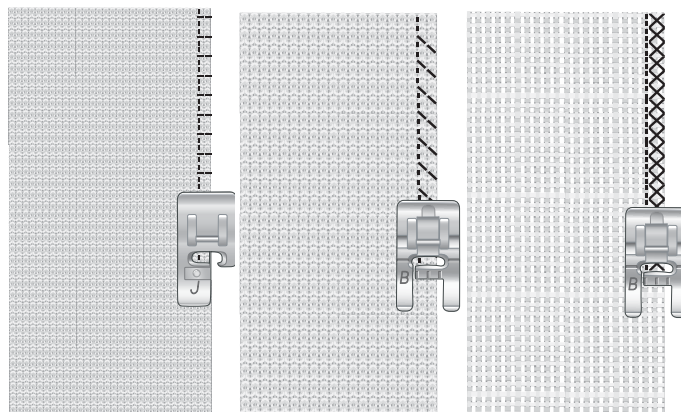
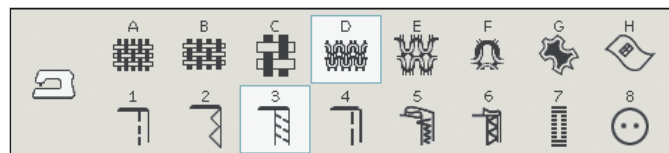

Наметка

Наметка - это временные стежки для примерки одежды, присбаривания и т.д.

Ваш SEWING ADVISOR™ (Швейный Советник) автоматически выставляет максимальную длину стежка и уменьшенное натяжение нити для того, чтобы легче было удалить наметочные стежки или стянуть их.

ТКАНЬ: Средней плотности, два отрезка.

НАЖМИТЕ: Средняя ткань и Наметка.

ИСПОЛЬЗУЙТЕ: Лапку A и иглу номер 80.

Сложите куски ткани лицевыми сторонами внутрь. Положите ткань под лапку.

ПРИПУСК ШВА: 15 мм.

ШИТЬЕ:

- Нажмите на педаль. Сенсорная прижимная лапка опустится автоматически.
- Прошейте наметочным швом вдоль одной из сторон.
- Нажмите кнопку Селективного Обрезчика Нити.
- Потяните нижнюю нитку и удалите наметку.

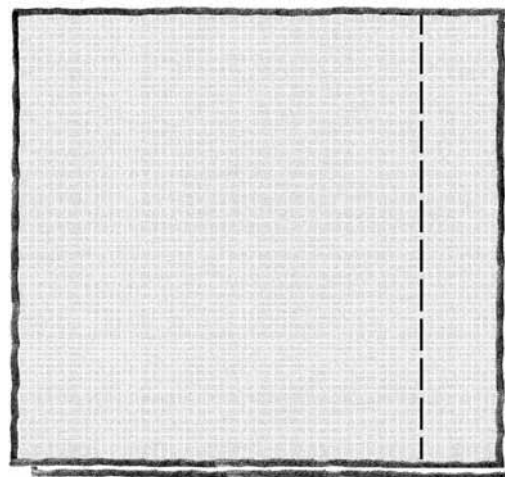
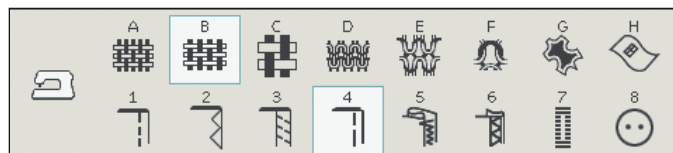

Невидимая подгибка

Потайной подгибочный шов выглядит как невидимый на изделии. Вам предлагается два вида таких швов, один для средних или плотных тканей, другой - для эластичных.

Потайной шов не рекомендуется для легких тканей; тем не менее, SEWING ADVISOR™ (Швейный Советник) предложит Вам наиболее подходящий.

ТКАНЬ: Средний эластик.

НАЖМИТЕ: Ткань средняя и Невидимая погибка на экране SEWING ADVISOR™ (Швейного Советника).

ИСПОЛЬЗУЙТЕ: Рекомендованную лапку D и иглу номер 80.

НИТЬ: Обычная швейная нить.

Сверните ткань, как показано на иллюстрации. Положите ткань под лапку D так, чтобы сложенный край ткани находился у внутренней стороны правого выступа лапки.

Нажмите на педаль. Прижимная лапка опустится автоматически.

Если стежки заходят за скалку, нажмите кнопку -, если они ее не захватывают, нажмите + для увеличения ширины. Нажмите кнопку Селективного Обрезчика Нити.

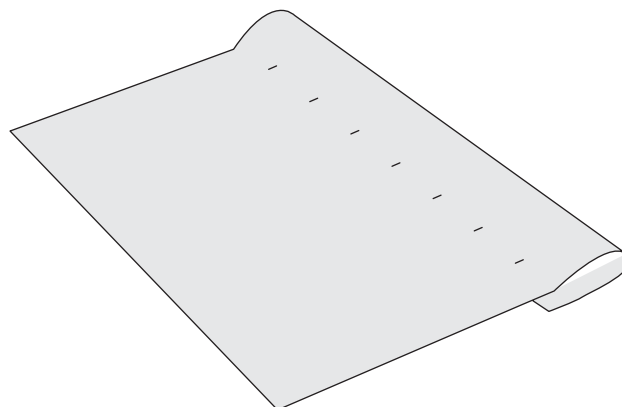
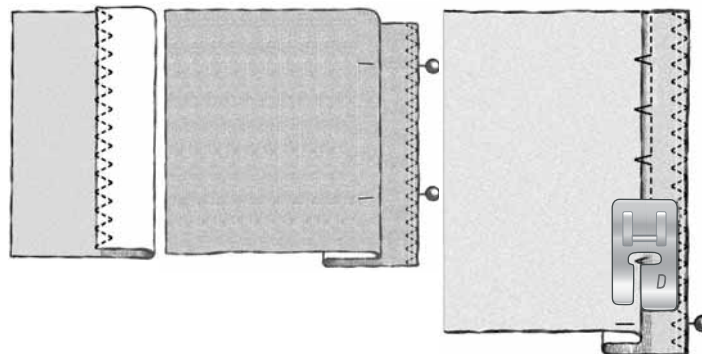
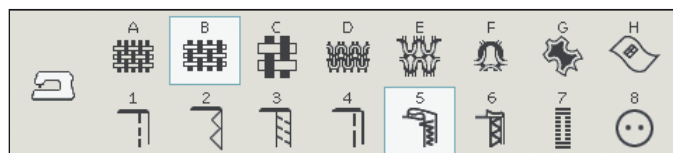

Видимая подгибка

Операция - Видимая подгибка на Вашем SEWING ADVISOR™ (Швейном Советнике) предложит Вам один из видимых подгибочных швов, которые шьются по лицевой стороне изделия в зависимости от типа ткани. Для тканей средней плотности, кожи и винила рекомендуется прямой шов. Для эластичных материалов лучше выбирать трикотажные швы.

Джинсовый шов

При шитье очень плотных тканей и джинсовых швов, может быть затруднено передвижение лапки через утолщения. Игла может погнуться или сломаться. В таких случаях мы рекомендуем использовать подъемную пластинку для корректировки высоты швов.

ТКАНЬ: Средней плотности.

НАЖМИТЕ: Плотная ткань и Видимая подгибка.

ИСПОЛЬЗУЙТЕ: Рекомендуемую лапку B и иглу номер 80 jeans - для джинсовой ткани.

Нажмите кнопку опускания/подъема иглы для определения ее положения. Начните шить, не доходя до утолщения, остановитесь. Ваша машина остановится с положением иглы в ткани и поднимет лапку. Поставьте подъемную пластинку сзади лапки.

Вы можете использовать разные по толщине стороны пластинки. Это зависит от высоты утолщения. Нажмите на педаль, лапка опустится и медленно продолжайте шить по утолщению.

Остановите шитье снова, когда прошьете по утолщению (убедитесь, что игла в ткани). Выньте пластинку из-под лапки и поставьте ее спереди прижимной лапки.

Сделайте несколько стежков, лапка должна полностью пройти через утолщение и прошить немного после него. Снова остановите шитье, игла в ткани, лапка поднимется. Снимите подъемную пластинку и продолжайте шить.

Эластичный шов

Выберите Эластик Средний и Эксклюзивный SEWING ADVISOR™ (Швейный Советник) предложит плоский оверлочный шов. Следуйте рекомендациям на Интерактивном дисплее.

Сложите материал, как показано на рисунке и прошейте по лицевой части. Обрежьте излишки ткани. Используйте эту операцию для шитья штрипок и узких полосок.

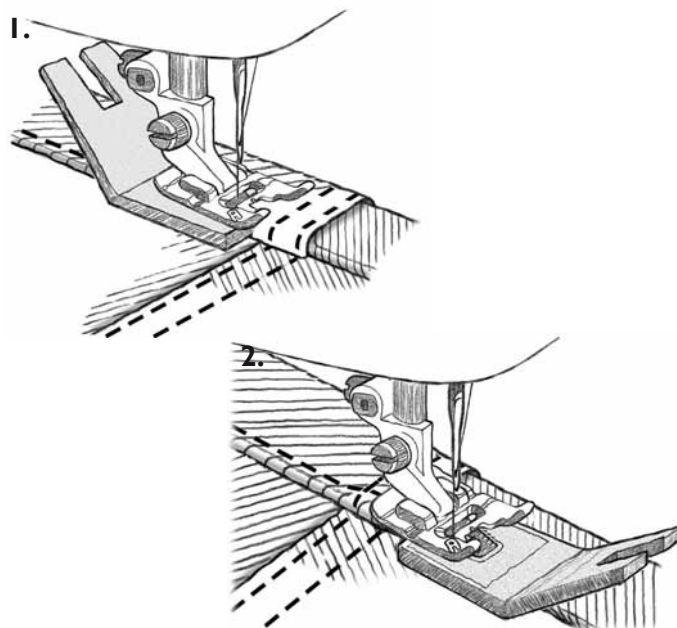
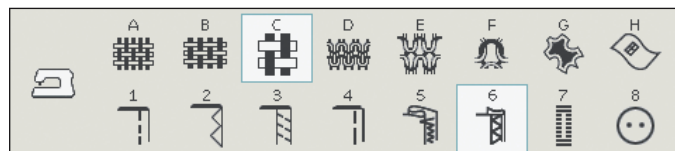

Плоский эластичный шов для штрипок и подгибки

Превосходно отбалансированная Сенсорная одношаговая петля

ЭКСКЛЮЗИВНЫЙ SEWING ADVISOR™ (ШВЕЙНЫЙ СОВЕТНИК) предложит вам наиболее подходящую петлю для вашей ткани. Ткань должна быть укреплена стабилизатором перед выметыванием петли.

Вы так же можете выбрать петлю прямо из Меню В.

ТКАНЬ: Средней плотности и стабилизатор.

ВЫБРАТЬ: Ткань средняя и Петля.

ИСПОЛЬЗУЙТЕ: Рекомендованную иглу номер 80.

1. Наденьте Сенсорную лапку для петли.
2. Подсоедините Сенсорную лапку в разъем под машиной слева перед системой освещением (а).
3. Приложите вашу пуговицу к линейке на нижней части машины.
4. Установите размер пуговицы в мм на экране.

Перед шитьем совместите середину белой коронки с белой риской Сенсорной лапки.

Ваша машина автоматически выметывает петлю размером чуть больше выбранной пуговицы.

Размер петли зависит от типа и фактуры вашей ткани. Всегда делайте пробную петлю на кусочке такой же ткани.

Примечание: Для плотной ткани или кожи, SEWING ADVISOR™ (Швейный Советник) предложит петли, которые не могут быть выполнены при помощи Сенсорной лапки.

Шитье петли:

- Сложите ткань вдвое и подложите под нее стабилизатор.
- Пиктограммным карандашом сделайте метки для петель на ткани. Установите длину петли.
- Положите ткань под Сенсорную лапку для петли. Измерительное колесо лапки должно быть поднято, чтобы проще было разместить ткань.

Примечание: Используйте метки на левом выступе лапки для одинакового расположения от края изделия. Расстояние от петли до средней метки составляет 5/8" (15 мм).

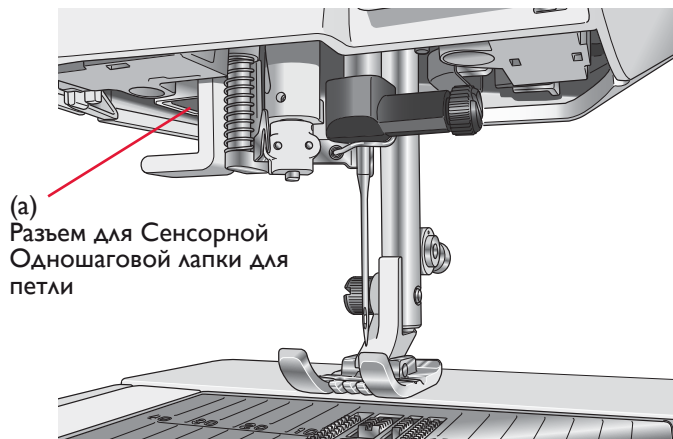
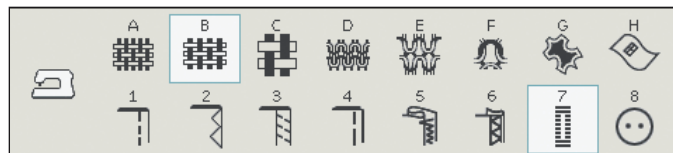

(a) Разъем для Сенсорной Одношаговой лапки для петли

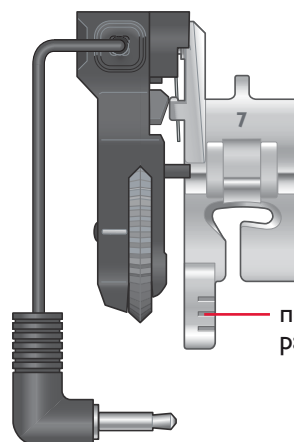

положите край ткани здесь для расстояния 5/8" (15 мм) от края.

- Нажмите на педаль. Сенсорная лапка опустится автоматически. Машина сделает сначала прямую строчку в направлении от вас, затем сделает гладьевую левую колонку петли в направлении к вам. Так же повторяется и для правой колонки. Закрепки делаются автоматически (см. рис. 1). Держите ногу на педали до тех пор, пока выбранная функция обрезки нити не сработает. Затем лапка сама поднимется.

При выметывании не гладьевых петель, или использовании обычной лапки С для петли, порядок выполнения петли будет другой (без прямой строчки). См. рис. 2.

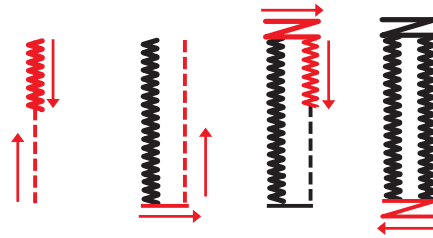

1. Направление шитья колонок гладьевых петель при использовании Сенсорной Одношаговой лапки.

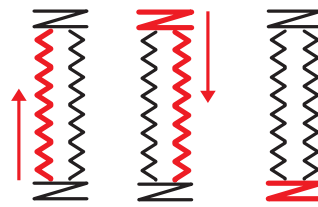

2. Направление шитья колонок негладьевых петель или при использовании лапки С.

Выметывание петли вручную

Для шитья петли используйте лапку С.

- Прошейте первую колонку петли нужной длины.
- Нажмите на кнопку реверс. Машина сделает закрепку и начнет вторую колонку.
- Когда колонка достигнет начала первой колонки, нажмите на кнопку реверс для шитья второй закрепки.

Примечание: Если вам нужно сделать петлю на очень узком кусочке ткани, используйте лапку С.

Примечание: В коробке для аксессуаров есть специальное место для Сенсорной петельной лапки (см. рис. 1 и 2).

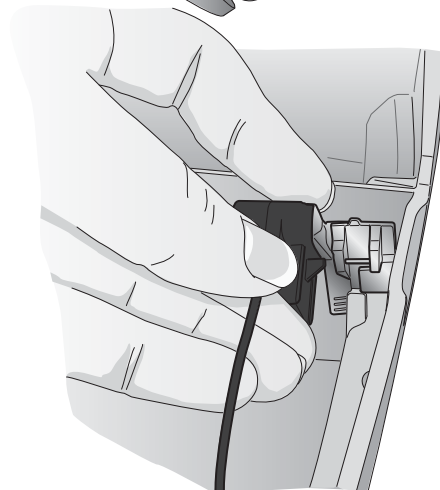
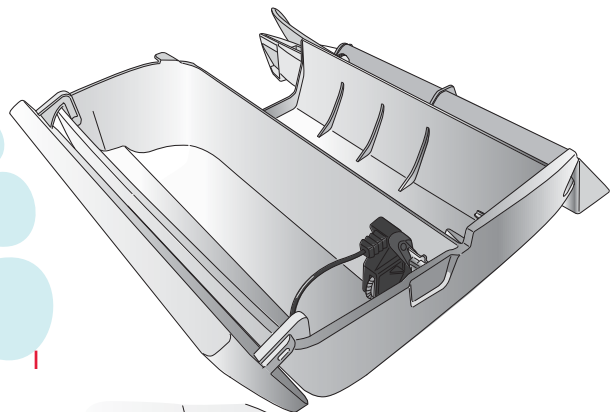

Программа пришивания пуговицы

На вашей машине вы сможете легко пришить пуговицы, крючки и застежки.

ТКАНЬ: Средней плотности.

ВЫБРАТЬ: Ткань средней и Пришивание пуговицы на SEWING ADVISOR™ (Швейном Советнике). Зубцы транспортера опустятся автоматически.

ИСПОЛЬЗУЙТЕ: Иглу номер 80 и подъемную пластинку (если хотите пришить пуговицу на ножке). Снимите прижимную лапку.

ШИТЬЕ:

- Положите ткань, подъемную пластинку и пуговицу под держатель лапки, так чтобы игла входила в отверстие пуговицы. Проверьте, что игла входит во второе отверстие, нажав на горизонтальное отображение. Убедитесь, что игла не ударяется в пуговицу. Опустите иглу вниз в отверстие.
- Пришейте зигзагом пуговицу, сделав шесть-восемь стежков (см. стр. 4:7).
- Машина автоматически пришьет пуговицу и сделает закрепку.

Примечание: Подкладывайте тонкую часть подъемной пластинки под пуговицу для легких тканей. Используйте более толстую часть - для пришивания пуговиц на плотных материалах.

Примечание: Рекомендуемая ширина зигзага 3.0 мм подходит для большинства пуговиц. Если вы будете пришивать очень маленькие или очень большие пуговицы, уменьшайте (-) или увеличивайте (+) ширину стежка, пока игла не войдет в нужное отверстие.

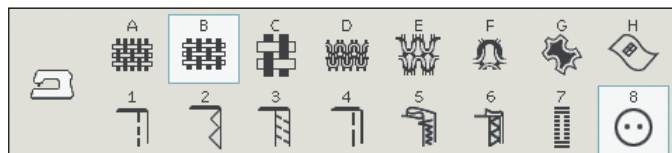

Шитье в 4-х направлениях - Меню S

Этот починочный шов позволит вам сделать несколько различных строчек в четырех направлениях. Вы можете выбрать из 17 разных швов. Ваш выбор будет зависеть от ткани, которую вы будете использовать. Это очень полезная функция для пришивания заплаток на брючины с использованием свободного рукава машины. Швы в 4-х направлениях уже запрограммированы с определенной длиной и шириной стежка.

ТКАНЬ: Средней плотности, два куска, сложенные вдвое.

ВЫБРАТЬ: Ткань средняя на Эксклюзивном SEWING ADVISOR™ (ШВЕЙНОМ СОВЕТНИКЕ), меню S - шитье в 4-х направлениях, шов S1:8.

ИСПОЛЬЗОВАТЬ: лапку S и иглу номер 80, как рекомендовано.

ШИТЬЕ:

- Положите заплатку на ткань и под прижимную лапку. Швейная машина начнет шить с верхнего угла направо, как показано на рисунке.
- Нажмите реверс или на иконку 4 Направления и поправьте ткань при необходимости. Нажмите на педаль. Лапка опустится автоматически.
- Прошейте по верху и нажмите на символ 4-направления или на реверс для смены директории. Направление шитья будет изменено.
- Прошейте вниз по заплатке. Продолжайте шитье вдоль сторон заплатки, изменяя направление шитья нажатием на реверс или иконку 4-направления.
- Нажмите на кнопку Селективная Обрезка нити.

Примечание: В зависимости от используемой строчки, углы могут быть не полностью закрыты при смене директории. Для получения красивых углов нажимайте на кнопку STOP перед сменой направления шитья. Эта функция завершает строчку перед сменой направления.

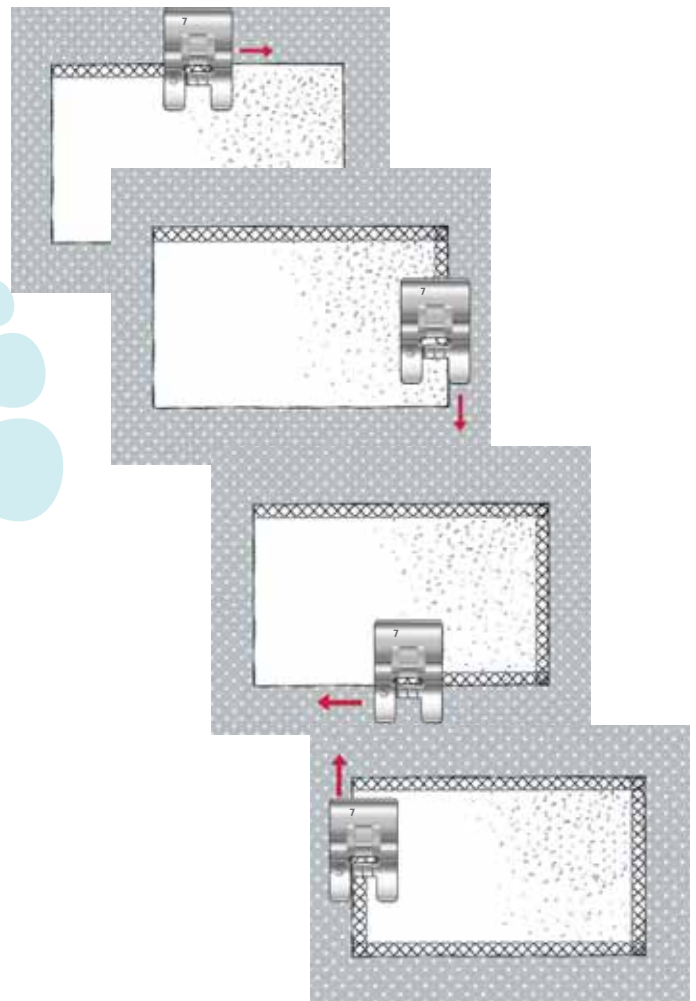

Шитье в 8-ми направлениях – Меню Т

В меню Т две разные строчки, прямая и усиленная прямая. Нажмите на стрелки для выбора одного из предлагаемых направлений шитья. Для малых шагов изменения направления, используйте иконки длины и ширины стежка.

Примечание: Иконки длины и ширины стежка не изменяют длину и ширину. В меню Т они предназначены для изменения направления шитья. Программируйте эти швы с другими декоративными строчками из разных меню для создания уникальных швов или бордюров.

ТКАНЬ: Ткань средняя и стабилизатор.

ВЫБРАТЬ: Ткань средняя в Эксклюзивном SEWING ADVISOR™ (ШВЕЙНОМ СОВЕТНИКЕ), меню Т - швы в 8-ми направлениях.

ИСПОЛЬЗУЙТЕ: Заправьте машину вышивальными нитками сверху и тонкими швейными нитками снизу. Используйте прижимную лапку В и иглу номер 80, как рекомендовано.

ШИТЬЕ:

- Нажмите иконку Программирование.
- Выберите шов G1:15.
- Выберите T1 и кликните 3 раза на прямой шов вправо.
- Выберите G:15.
- Выберите T1 и кликните 3 раза на прямой шов вправо.
- Выберите G:15.
- Выберите T1 и кликните 3 раза на прямой шов влево.
- Выберите G:15.
- Выберите T1 и кликните 3 раза на прямой шов влево.
- Нажмите ОК.
- Положите ткань и стабилизатор под прижимную лапку. Нажмите на педаль для опускания лапки и начните шить ваш запрограммированный шов.

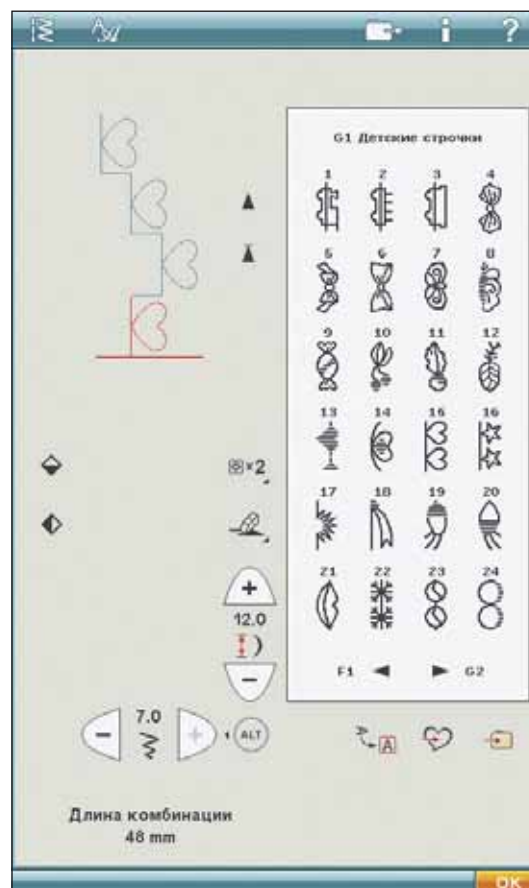
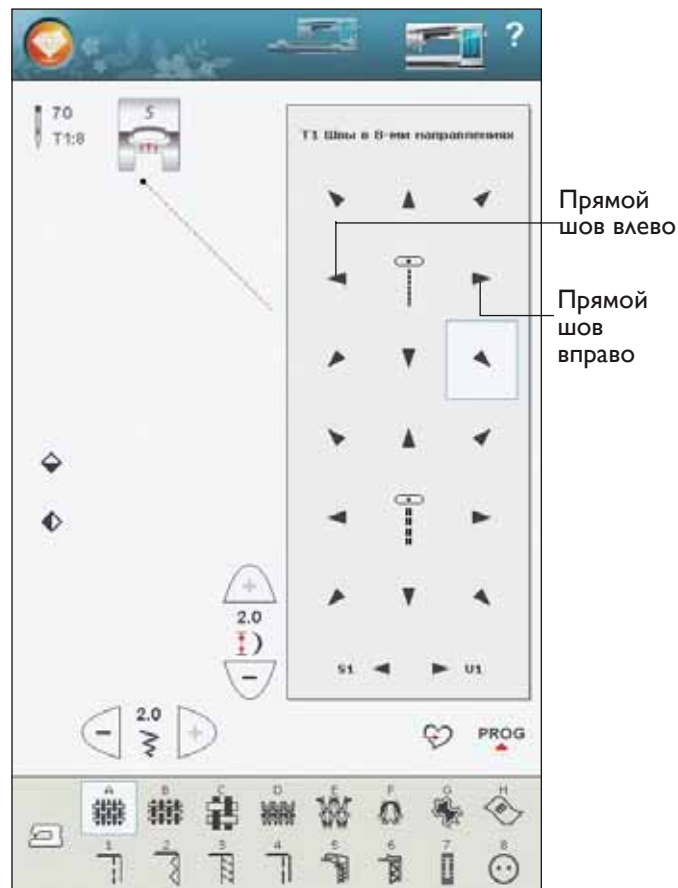

Закрепки

Вы можете делать закрепки на складках, поясах, карманах, шлицах и т.д.

ТКАНЬ: Плотная.

ВЫБРАТЬ: Плотная ткань, и шов A1:32.

ИСПОЛЬЗУЙТЕ: Прижимную лапку В иглу номер 90, как рекомендовано.

ШИТЬЕ:

- Положите ткань под прижимную лапку.
- Для опускания лапки, нажмите на педаль и шейте.
- Ваша машина автоматически остановится после окончания закрепки.

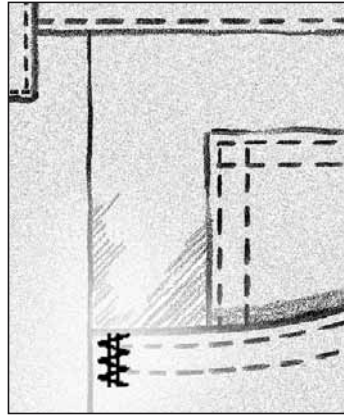

Закрепка вручную

Задайте длину закрепки при помощи шва A1:36.

ШИТЬЕ:

Положите ткань под прижимную лапку. Нажмите дважды на кнопку Лапка вниз и сред. положение и подвиньте ткань при необходимости. Нажмите на педаль, лапка опустится автоматически.

- Ваша машина будет шить прямую строчку, пока не нажмете реверс.
- Ваша машина будет шить назад, пока не нажмете на реверс снова.
- Машина будет шить зигзаг поверх прямой строчки.
- Нажмите на реверс для автоматической закрепки и обрезки ниток.

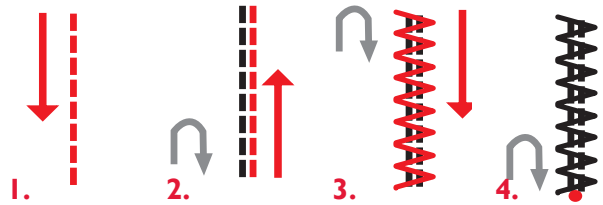

Сохранить в Мои Строчки

Если вы сделали изменения в строчке и хотите ее сохранить, нажмите на иконку Сохранить в Мои строчки. Откроется окно меню U, с 12 различными ячейками для хранения персональных швов. Нажмите на пространство ниже нужной цифры. Будут показаны все швы, ранее сохраненные.

Вы можете прокрутить через разные меню, чтобы найти свободное место, используя стрелки внизу окна. Любое пустое место может быть использовано для сохранения новой строчки. Просто нажмите на позицию и строчка будет сохранена.

Любое место со строчкой - занятая позиция. Вы можете переписать уже сохраненный шов. Просто нажмите на строчку для перезаписи. Появится сообщение о подтверждении перезаписи строчки. Вы можете отменить процесс сохранения, нажав на отмену. Окно сохранения закроется и вы вернетесь к предыдущему окну.

Для удаления сохраненных швов или швейных программ, нажмите на иконку удалить. Эта икона будет активна пока строчка выбрана и удаляется или если иконка удаления выбирается снова. Сообщение попросит вас подтвердить удаление.

Нажмите & Удерживайте иконку для удаления всех строчек, сохраненных в Мои Строчки одновременно. Сообщение попросит вас подтвердить удаление.

См. стр. 5:6 для более полной информации о том, как сохранять в Мои Строчки.

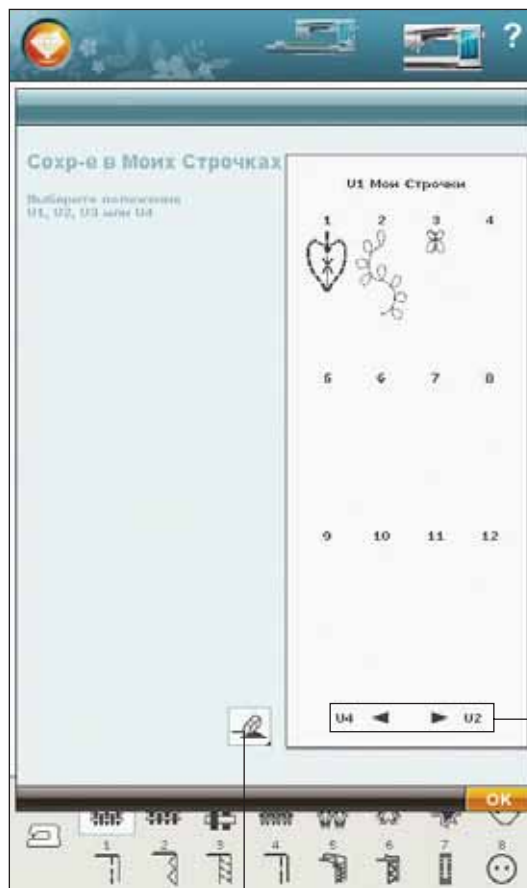
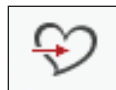

Стрелки

Удалить

Специальные Швейные техники

Швейное меню X- Специальные швы, например, швы для фестонной обработки края и др. Эти техники предусматривают использование дополнительных прижимных лапок и аксессуаров. На экране вы увидите иконки с дополнительной лапкой.

Примечание: Используйте Быструю помощь для получения более полной информации для каждой строчки.

Гладьевый шов - Тейперинг

Эта функция Тейперинг автоматически заканчивает гладьевый шов в точку и может использоваться для составления надписи из гладьевых швов. Делайте образец строчки Тейперинг на кусочке ткани со стабилизатором.

ВЫБРАТЬ: Меню F, Аппликационные швы, строчка F1:6

ИСПОЛЬЗОВАТЬ: Прижимную лапку В, как рекомендовано.

ШИТЬЕ: Строчка автоматически расширяется от точки до ширины 1/4" (6 мм) .

- Если вы хотите изменить угол наклона, нажмите на иконку Тейперинг. Выберите нужный тип начала и конца строчки.

Примечание: Для узких гладьевых швов изменяйте ширину.

- Начните шить. Машина сделает тейперинговую точку и затем перейдет к шитью гладьевого шва заданной ширины. Если шов достиг нужной длины, нажмите на кнопку реверс. Это начало тейперингового окончания.
- Когда шов закончен, нажмите кнопку Селективной Обрезки нити.
- Нажмите кнопку STOP для повтора такого же тейперингового шва в автоматическом режиме.

Декоративные Тейперинговые строчки

Меню Z включает декоративные строчки, которые вы можете сужать или расширять. Нажмите иконку Тейперинг для изменения угла. Машина начнет выполнять выбранный угол расширения и продолжит шить установленную строчку. Когда прошьете строчку на нужную длину, нажмите клавишу Реверс и строчка начнет сужаться в соответствии с выбранным углом.

Выключение Тейперинга

Выберите Тейперинг "off", если вы не хотите выполнять тейперинг. Если вы отключили тейперинг в начале и конце строчки, то ваша строчка будет шиться как обычная.

Иконка
Тейперинг

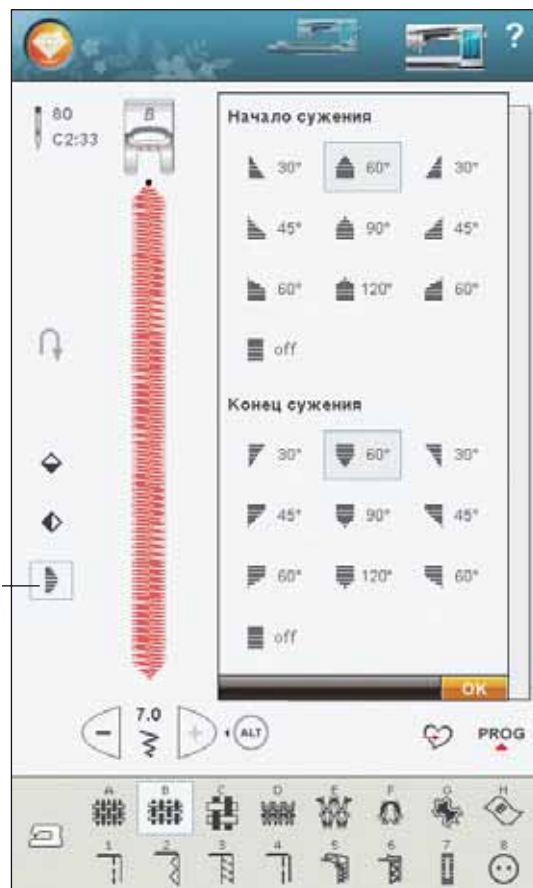

Меню - Подсказки

Идет процесс

Когда ваша машина находится в процессе загрузки, сохранения, перемещения и др. на экране показаны песочные часы.

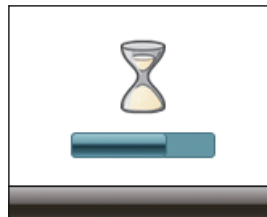

Пустая шпулька

Ваша машина останавливается, когда нитка на шпульке почти заканчивается. Замените пустую шпульку на полную.

Примечание: Есть возможность продолжить шитье, пока не кончится вся нитка на шпульке. Просто продолжайте шить, не закрывая Окна - подсказки.

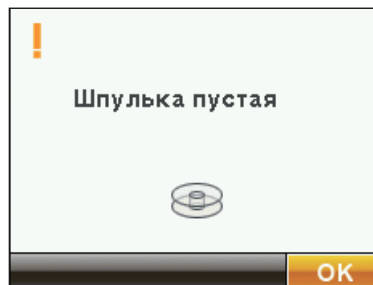

Проверьте верхнюю нитку

Ваша машина останавливается автоматически, если верхняя нить заканчивается или рвется. Перезаправьте машину и продолжайте шитье.

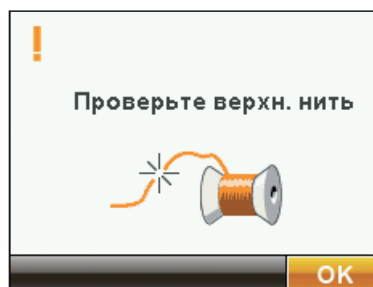

Снимите Сенсорную лапку для петли

Сенсорная одношаговая лапка предназначена только для выметывания петли. Когда включена Сенсорная лапка для петли, вы не можете выбрать:

- Любой шов, если это не петля.

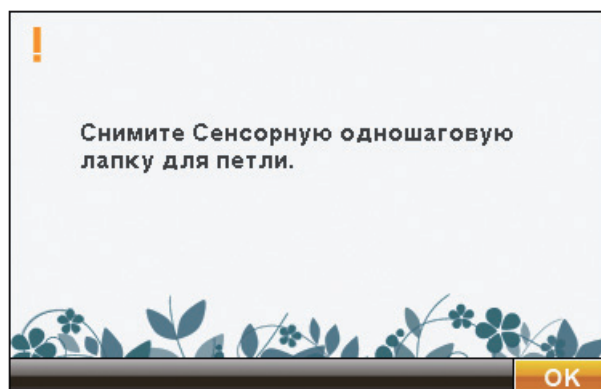

Двойная игла

Появится сообщение при включении машины и выборе строчки, не подходящей для шитья двойной иглой или если вы не отключили функцию Двойной иглы перед выключением машины.

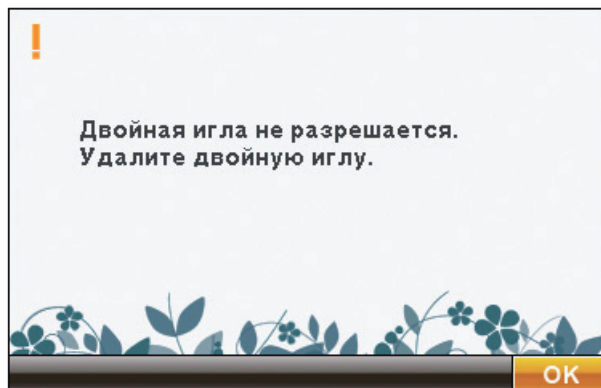

Безопасная ширина строчки

Если активна функция Безопасная ширина строчки, то при включении машины или выборе другой строчки появляется сообщение, что функция Безопасная ширина строчки активна.

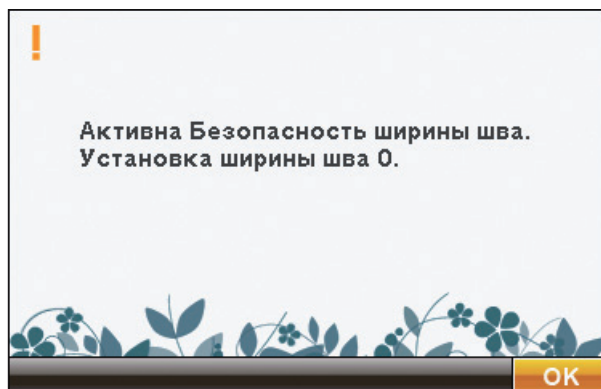



5 Программирование



Программа

Вы можете комбинировать строчки и/или буквы для создания программы. Комбинируйте вариации декоративных строчек и швейных шрифтов из машины или с дополнительных устройств.

Вы можете программировать строчки длиной до 500мм (20"). Длина вашей программы показана в нижней части окна. Вы можете комбинировать и в Швейном и Вышивальном Редакторе.

Примечание: Если активен Швейный режим и ваша программа готова к шитью, вы можете также закрыть активную функцию, нажав на педаль или на кнопку Start/Stop. Не все строчки доступны для программирования. На экране появится сообщение, если вы выбрали недоступный шов. Примечание: С помощью полосы прокрутки вы можете просматривать швы от начала до конца.

Программа - Иконки

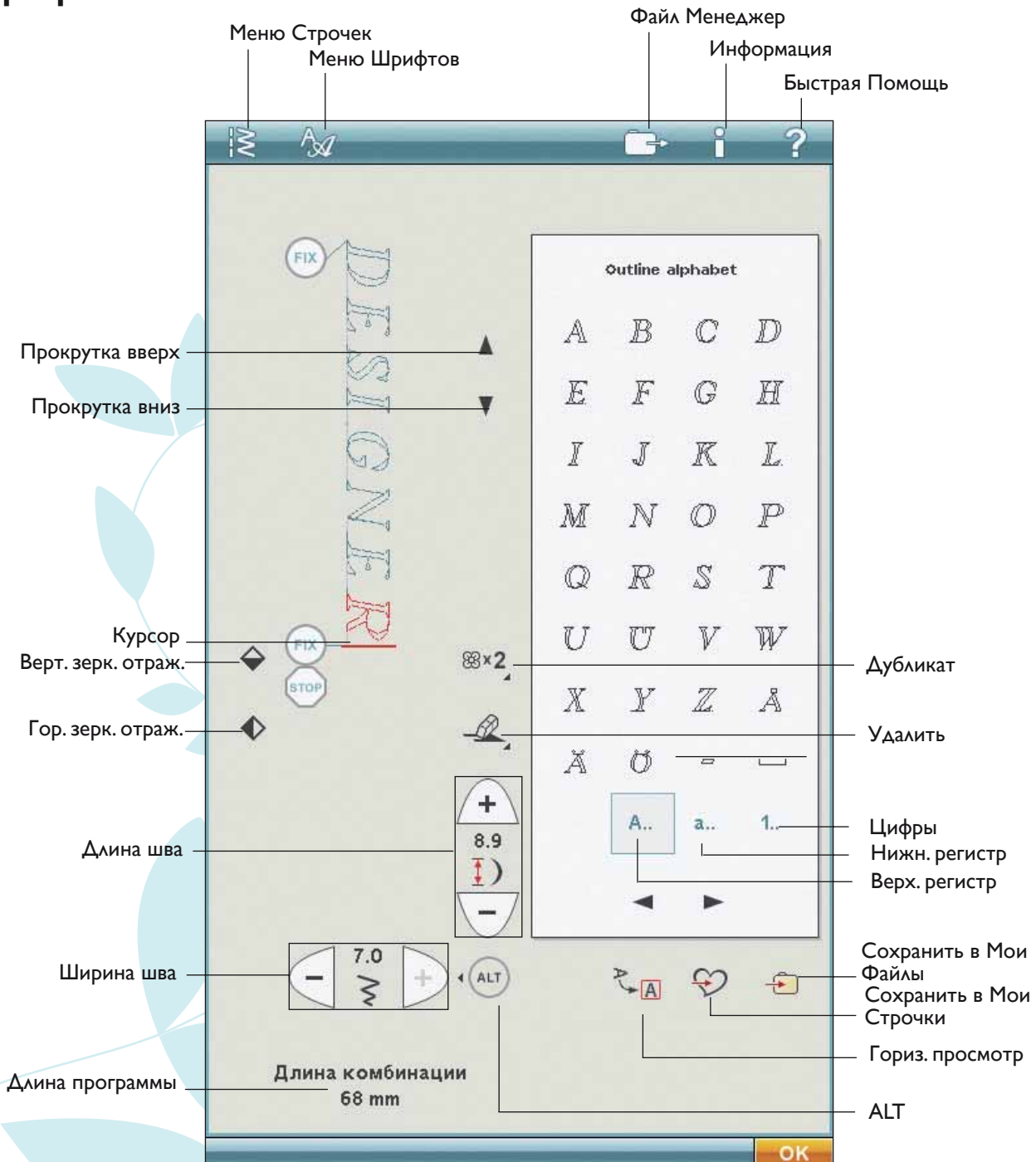

Программирование в Швейном Режиме

- Войдите в окно программирования, нажав на иконку PROG .
- Нажмите на Меню Строчек или Шрифтов для ввода швов или букв.
- Активная позиция помечена курсором и выбранная буква или цифра выделены красным цветом. Введенные элементы будут располагаться на месте курсора. Только выделенный шов может быть изменен. Перемещайте курсор по программе используя прокрутку.
- Для выхода из окна Программирования и шитья программы, нажмите иконку ОК или просто нажмите на педаль.

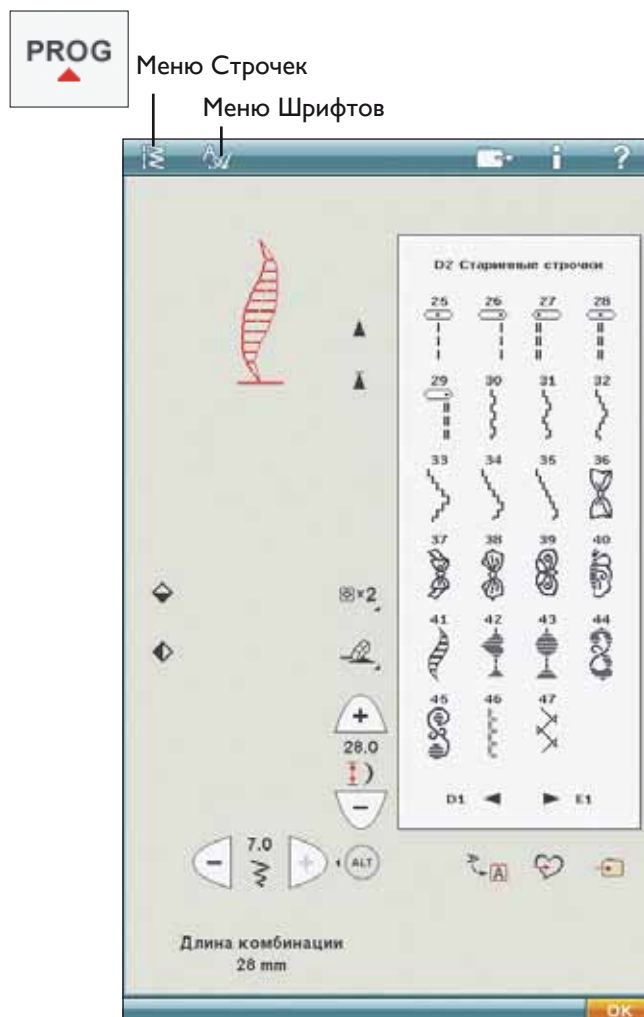

Вышивальный Редактор

- Для входа в Вышивальный Редактор нажмите иконку Меню Старт для показа дополнительной строки инструментов.
- Нажмите Меню Строчек или Шрифтов для открытия нужного шрифта или шва.
- Активная позиция помечена курсором и выбранный шов или буква будут выделены красным цветом. Вводимые элементы будут располагаться на месте курсора. Только выделенный шов может быть изменен. Двигайте курсор по программе, используя стрелки.
- Чтобы закрыть окно Программы и вышить вашу швейную программу, нажмите ОК .

Редактирование элемента в Вышивальном Редакторе

Если вы хотите редактировать уже запрограммированный шов, выделите его и нажмите Редактор Швейной Программы и вы опять вернетесь в окно Программы.



Редактирование программы

Вставить строчку или букву

Передвиньте курсор в то место, где хотите вставить букву или шов. Выберите желаемый элемент и он будет вставлен на место курсора.

Изменить текст или строчки

Вы можете зеркально отразить, изменить длину, ширину и плотность выбранного шва таким же образом как в Швейном Режиме.

Удалить шов или букву

Если хотите удалить строчку, сместите курсор на нее (выбранный элемент будет красным) и нажмите на иконку Удалить. Используйте функцию Нажать & Удерживать для удаления всей программы.

Дубликат шва или буквы

Для копирования строчки, сместите курсор на нужный шов (выбранный шов будет красным). Нажмите на иконку Дубликат для копирования шва.

Примечание: Делайте изменения шва перед его копированием и тогда дубликат тоже будет с изменениями.

Используйте иконку Нажать & Удерживать для вызова сообщения, где вы сможете ввести нужное количество копий.

Замена шва или буквы

Чтобы заменить шов, просто выберите его (используйте стрелки для выбора нужной строчки), и нажмите Удалить. Вставьте новый шов. Он будет располагаться на месте курсора.

Показать Все

Если шов или программа шире, чем экран, вы сможете использовать функцию Показать Все для просмотра всей программы.

Примечание: Иконка Показать все видна только тогда, когда шов или программа шире, чем поле.

Просмотр

Просмотрите вашу программу по горизонтали в актуальном размере, нажав на иконку Просмотр. Если программа слишком длинная, используйте стрелки курсора для прохода по программе. Нажмите Показать Все для просмотра всей программы. Нажмите ОК для выхода.

Изменение всей программы

Чтобы изменить всю программу, вернитесь в просмотр шва, нажав на ОК. Изменения, сделанные здесь, будут эффективны для всей программы.

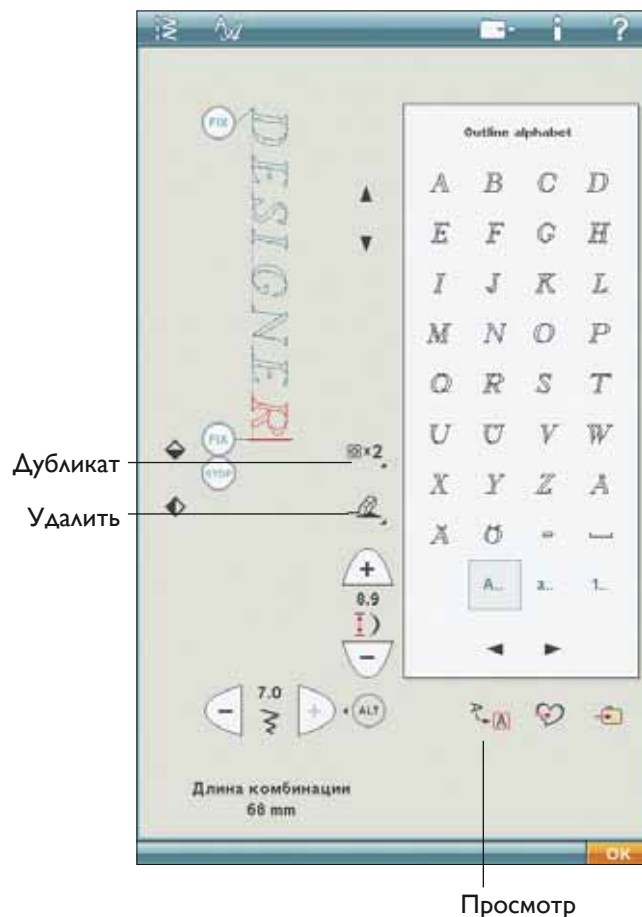

Сохранить в “Мои Строчки”

Нажмите эту иконку и откроется окно для сохранения швейной программы или измененного шва в “Мои Строчки”, меню U. Здесь четыре меню U, переходите от одного к другому при помощи стрелок.

Созранить в Свободную Ячейку

Ранее сохраненные швы или программы будут показаны в меню U. Новый шов или программу вы можете сохранить в пустую ячейку. Просто нажмите на свободную ячейку и шов будет сохранен в ней.

Сохранить в Занятую Ячейку

Нажмите на занятую ячейку и появится меню с вопросом о подтверждении перезаписать старую строчку. Нажмите ОК для замещения старой строчки на новую. Нажмите Отмена для закрытия меню и выбора другоой ячейки.

Отмена Процесса Сохранения

Для отмены процесса сохранения, закройте окно при помощи ОК вместо нажатия любой ячейки сохранения. Окно сохранения закроется и вы вернетесь в предыдущее окно.

Удалить Сохраненный Шов или Программу

Для удаления сохраненного шва или программы нажмите иконку Удалит. Эта иконка активна пока программа сохраняется или удаляется или пока не нажмете снова. Если шов выбран для удаления, сообщение спросит вас о подтверждении удаления.

Примечание: Если Нажмете & Удерживаете иконку, вы можете удалить все строчки из меню Мои Строчки.

Сохранить Программу в “Мои Файлы”

Вы также можете сохранить вашу программу как швейный файл в папке “Мои Файлы” или на устройстве USB.

В режиме Программирования нажмите Сохранить в Мои Файлы для открытия окна Сохранения строчек. Машина даст вам название по умолчанию. Если хотите изменить, нажмите на иконку Переименовать.

Выберите нужную папку для сохранения с функцией Нажать & Удерживать. Нажмите ОК и ваш файл будет сохранен в этом месте (см. Файл Менеджер, раздел 9).

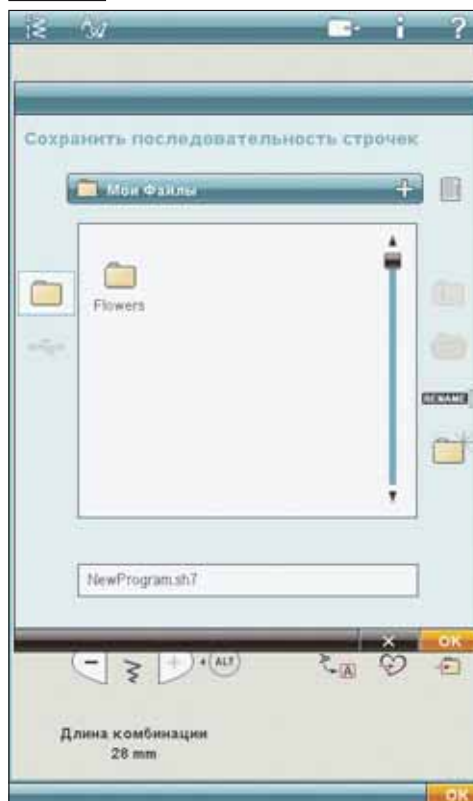
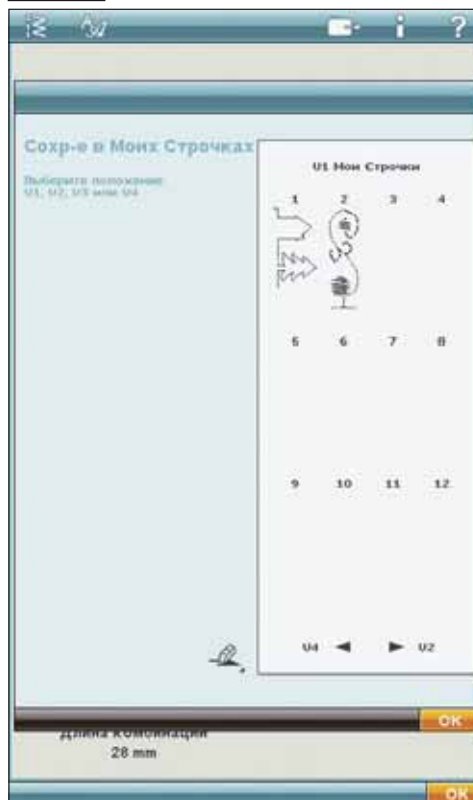

Команды швейной программы

Вы можете вставить команды FIX, STOP и обрезку нити в швейную программу. Эти команды будут включены в программу и будут выполняться при шитье.

Примечание: Если создаете программы в Режиме Вышивания, закрепки будут добавлены автоматически в начале и в конце, позволяя вам создавать швейную программу между ними.

Команды можно удалить.

Вставляйте STOP, нажав на кнопку STOP на машине, если нужно остановить машину в конкретном месте программы. Эта функция полезна, например, для шитья программы только один раз.

Вставляйте обрезку нити, если нужно сделать закрепку и обрезать нитки, при этом поднимется прижимная лапка.

Передвиньте курсор на позицию, где вы хотите добавить команду. Нажмите на кнопку и иконка добавится на дисплее в программе. Это служит подтверждением добавления команды и также показывает, в каком месте будет выполнена команда.

Примечание: Команды будут появляться на экране в порядке их программирования.

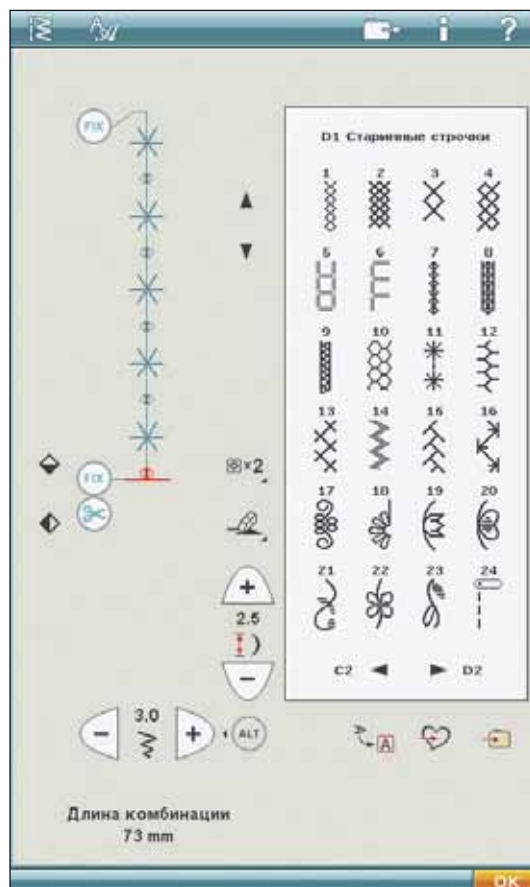

Шитье швейной программы

Для шитья швейной программы вернитесь в Швейный Режим или Вышивальный Редактор. Закройте окно Программы, нажав на иконку ОК.

Изменения, сделанные в Швейном или Вышивальном Режиме будут эффективны для всего запрограммированного шва. Тем не менее, эти изменения не будут сохранены, если вы вернетесь в Режим Программирования.

Если вы сделали изменения в Вышивальном Редакторе, затем сохранили их, эти сохранения будут сохранены как дизайн и могут редактироваться снова только в Вышивальном Редакторе.

Тем не менее, вы всегда можете открыть швейную программу, созданную в Швейном Режиме, в Вышивальном Режиме.

Важная информация

Программирование можно использовать в Швейном и Вышивальном режимах. Швейная программа, созданная в активном Вышивальном режиме, будет сохранена как вышивальный дизайн и вы не сможете ее сшить в Швейном Режиме.

Для сохранения швейной программы

Если активен Швейный Режим, вы можете сохранить программу в Моих Файлах. Если активен Вышивальный Режим, ваша швейная программа будет загружена в Вышивальный Редактор и сохранена, как дизайн. Швейная программа, созданная в Швейном режиме может быть загружена вручную в Вышивальный Редактор.

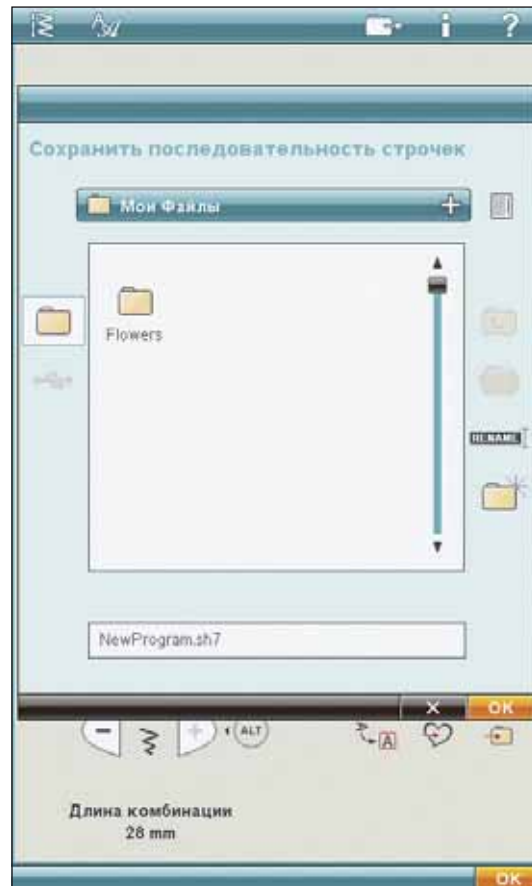

Перезагрузка швейной программы

Если Швейный Режим был активен при закрытии Режима Программирования, ваша швейная программа будет загружена в Швейный режим и готова к шитью. При выборе другого шва в Швейном режиме и затем открывании в Режиме Программирования, ваша швейная программа останется неизменной. Каждый раз при закрытии Режима Программирования, швейная программа будет загружена в Швейный режим.

Если активен Швейный режим, ваша швейная программа будет загружена в Вышивальный редактор, как дизайн. Если вы хотите Редактировать ваш Шов, нажмите иконку Редактор шва.

Использование Программирования в Швейном и Вышивальном Режиме

Швейная программа, созданная при активном Швейном режиме, не будет доступна в открытом режиме Программирования после активирования Вышивального режима и наоборот. Созданную швейную программу нельзя перенести в другой режим.

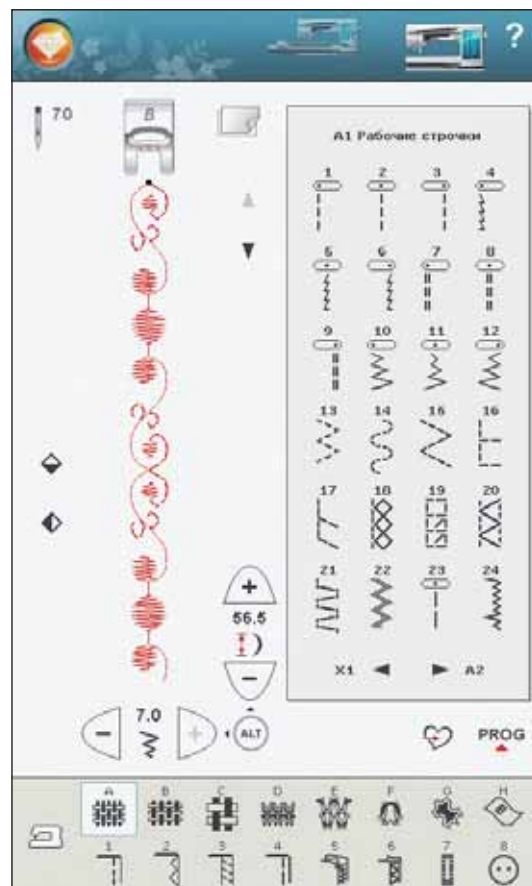

Сообщения в Программировании

Непрограммируемый шов

Некоторые строчки невозможно вставить в швейную программу, например, петли и швы в 4-х направлениях.

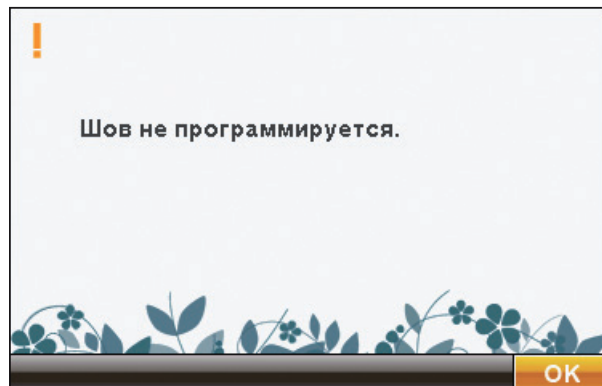

Швейная программа слишком длинная

Шов, который вы пытаетесь добавить, делает программу слишком длинной.

Ваша швейная программа может быть длиной приблизительно до 500мм (20") и состоять из 99 элементов. Если программа достигла максимальной длины, подсказка сообщит вам об этом.

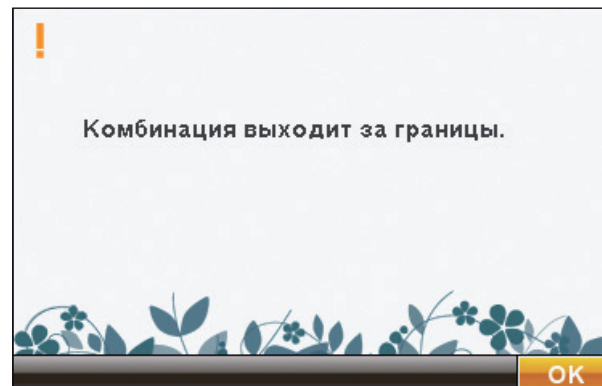



6 Подготовка к вышиванию



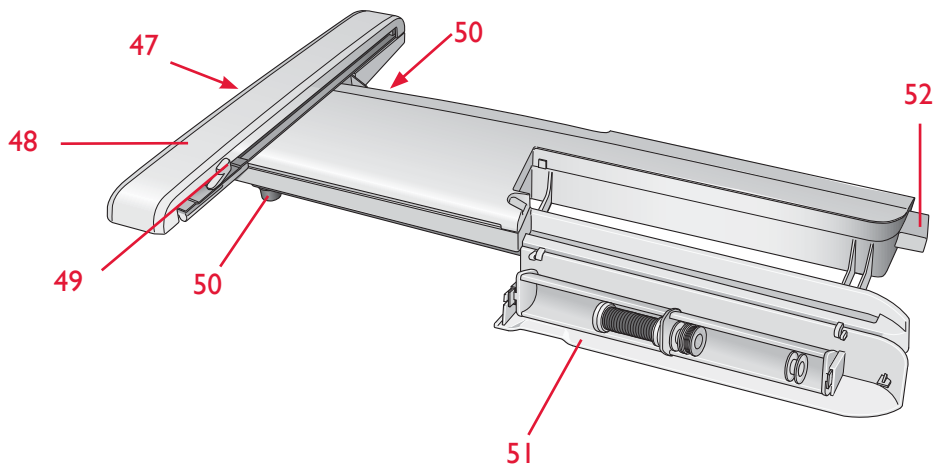

Вышивальный блок

(тип VE17)

- 47. Кнопка высвобождения вышивального блока (под блоком)
- 48. Рукав вышивального блока
- 49. Разъем для установки пялец
- 50. Регулировочные ножки
- 51. Коробка для аксессуаров
- 52. Разъем для подключения блока

При извлечении вышивального блока из коробки первый раз, удалите упаковочные крепления под блоком. Также вставьте жесткий упаковочный материал в мягкий чехол для переноски вышивального блока.

Коробка для вышивальных аксессуаров

Используйте коробку вышивального блока для хранения аксессуаров для вышивания.

Вышивальные пяльцы

- A Соединение пялец с блоком
- B Внешние пяльцы
- C Внутренние пяльцы
- D Кнопка Быстрое открытие
- E Винт для затягивания пялец
- F Выемки для клипс

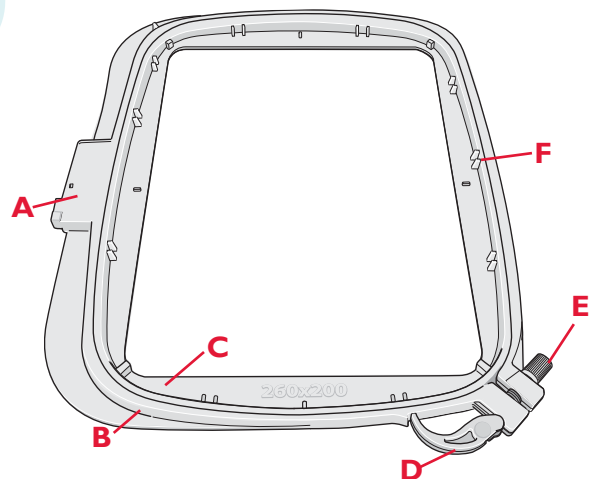

Встроенные дизайны

Более 150 дизайнов включены в память машины и некоторые дизайны хранятся на вышивальном накопителе USB. Также все эти дизайны записаны на диске DESIGNER DIAMOND™ Sampler CD, для повторной загрузки в машину или на накопитель USB.

DESIGNER DIAMOND™ Буклет

В Буклете DESIGNER DIAMOND™ Sampler вы найдете все дизайны и шрифты, хранящиеся в памяти машины.

Рядом с каждым дизайном вы увидите номер дизайна, количество стежков и размер дизайна. Также показаны предлагаемые цвета ниток для каждого цветового блока.

Подключение блока

1. Снимите коробку для вышивальных аксессуаров.
2. Разъем на машине для подключения вышивального блока закрыт крышкой. Поверните крышку вправо для открытия.
3. Задвиньте вышивальный блок на свободный рукав машины, чтобы выступ блока плотно вошел в разъем машины. При необходимости отрегулируйте высоту ножек, чтобы блок и машина составляли ровную поверхность. Включите машину.
4. Появится подсказка о необходимости очистить область вокруг вышивального блока и снять пальцы для калибровки. Нажмите ОК. Машина сделает калибровку и ручка блока сместится в готовое положение для вышивания.

Примечание: НЕЛЬЗЯ делать калибровку с установленными пальцами, так как можно повредить иглу, прижимную лапку, пальцы и/или вышивальный блок. Убедитесь, что место вокруг машины свободно и вышивальному блоку при калибровке ничего не мешает.

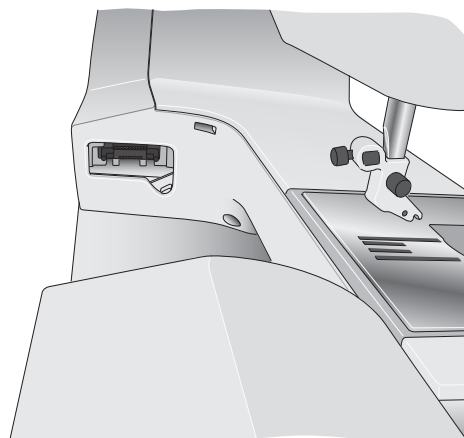

Отключение вышивального блока

1. Для хранения блока в кейсе, сдвиньте рукав блока в положение парковки, выбрав на экране иконку Парковка в Вышивании или Вышивальном Редакторе.
2. Нажмите на кнопку слева под вышивальным блоком (А) и выдвигая блок влево, снимите.
3. Храните блок в оригинальной упаковке, которая должна быть вложена в мягкий кейс для переноски.

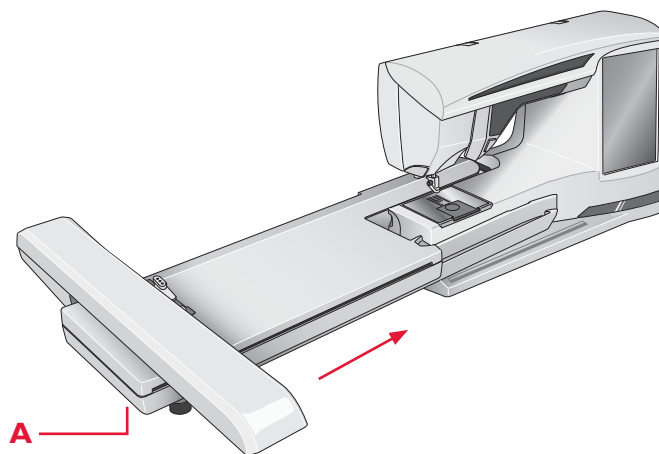

Заправка ткани в пальцы

Для получения наилучшего результата подложите слой стабилизатора под ткань. При заправлении ткани и стабилизатора убедитесь, что они плотно натянуты.

1. Откройте рычаг Быстрого Открывания (А) на внешних пальцах и ослабьте винт (В). Выньте внутренние пальцы. Положите внешние пальцы на ровную плоскую поверхность так, чтобы винт был внизу справа (В). В центре нижней части палец вы найдете маленькую стрелку, которую надо совместить с такой же стрелкой на внутренних пальцах.
2. Положите стабилизатор и ткань лицевой стороной вверх на внешние пальцы.
3. Положите внутренние пальцы сверху стрелкой вниз и совместите внутренние и внешние пальцы.
4. Закройте рычаг Быстрого открывания (А). Отрегулируйте давление внешних палец при помощи винта (В). Ткань должна быть туго натянута в пальцах.

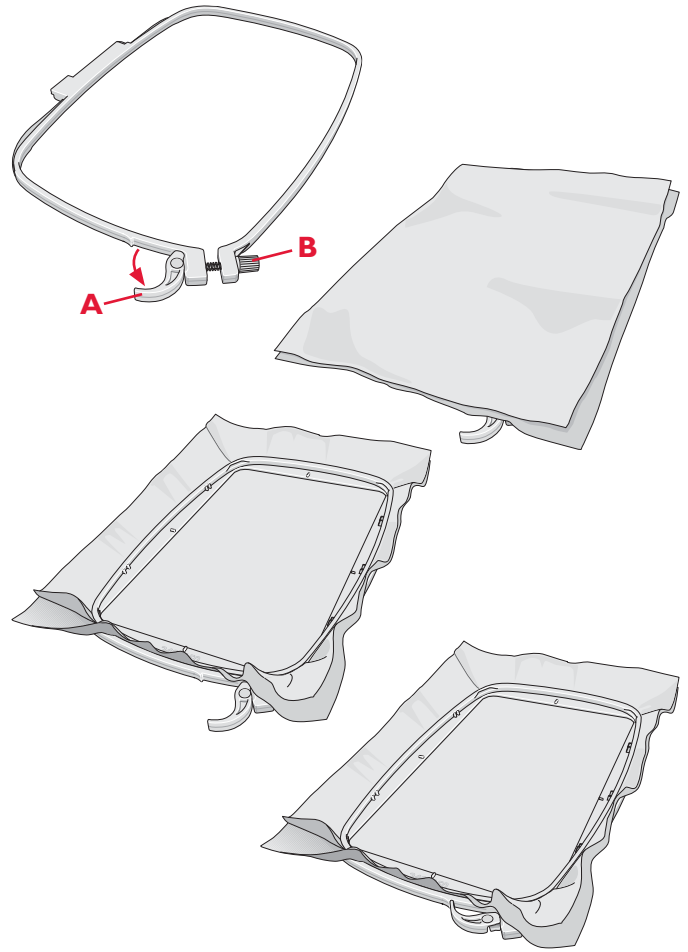

Установка палец

Убедитесь, что коробка для аксессуаров на вышивальном блоке закрыта. Задвиньте пальцы в разъем вышивального блока спереди назад до щелчка, т.е. установки на месте.

Чтобы снять пальцы, нажмите на серую кнопку на блоке и сдвиньте пальцы на себя.

Автоматическая Обрезка Прыгающих стежков

Эта машина имеет функцию Автоматической обрезки прыгающих стежков. Это сохраняет ваше время, так как не нужно обрезать нитки после вышивки. При вышивании машина обрезает верхние прыгающие стежки, все концы ниток будут видны только на изнанке.

По умолчанию функция включена. Для отключения, войдите в меню SET, Установки Машины и отмените функцию Автоматической Обрезки Прыгающих Стежков.

ПРИМЕЧАНИЕ: Машина также обрезает нитки после смены цвета ниток. Придерживайте конец нитки в начале вышивания, тогда вы легко удалите ее после обрезки.

Не все дизайны имеют функцию Авто Обрезки Прыгающих стежков. Команды обрезки вы сможете добавить в любой дизайн в программе 4D™ Embroidery Software. Подробнее об этом читайте в разделе 3.

Начинаем вышивать

1. После установки вышивального блока и лапки, поставьте шпульку с нижней ниткой.
2. Нажмите Меню Старт. Откроется Меню Дизайны для выбора дизайнов. Нажмите & Удерживайте дизайн, который вы хотите вышить и он загрузится в Вышивальный Редактор.
3. Заправьте ткань и установите пальцы в вышивальный блок.



4. Если вы готовы к вышиванию, переключите Режим Вышивального редактора на Режим Вышивания, нажав на иконку GO!



5. Заправьте машину первым цветом ниток, следуя цветовой палитре.



6. Освободите место вокруг вышивального блока, обеспечивая пространство для движения пялец. Придерживайте конец нитки и нажмите кнопку Start/Stop или на педаль. Машина начнет вышивание.

Примечание: Если функция Авто Обрезка Прыгающих стежков не активна, машина остановится, сделав несколько стежков. Появится сообщение на экране, что нужно обрезать кончик нити. Обрежьте нить и нажмите Start/Stop для продолжения вышивания.

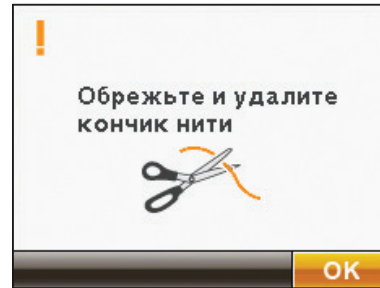

7. После окончания первого цвета, ваша машина обрежет верхнюю нить и остановится. Появится сообщение о смене цвета ниток. Перезаправьте машину и продолжите вышивание, нажав на Start/Stop. Придержите конец нитки. Машина обрежет кончик нити и протянет остатки нитки на изнаночную сторону ткани.

В конце каждого цветового блока машина делает закрепку и обрезку.



8. По окончании вышивания ваша машина обрежет верхнюю и нижнюю нитки и остановится. Игла и прижимная лапка автоматически поднимутся для удобства выемки пялец.

Сообщение на экране и звуковой сигнал информируют вас об окончании вышивания. Нажмите ОК для очистки экрана и возвращения в Вышивальный Редактор. Нажмите Отмена (X), если хотите оставить дизайн на экране и чтобы остаться в Режиме Вышивания.

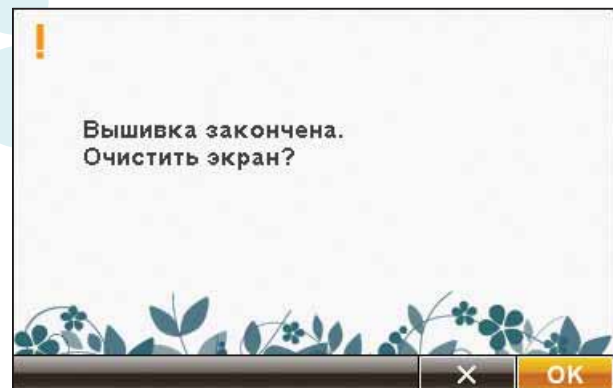



7 Вышивальный Редактор



Вышивальный Редактор

Если вы нажмете Швейный/Вышивальный Режим для активирования Вышп. режима или включения машины с подключенным вышп. блоком, откроется Вышивальный Редактор. Здесь вы можете изменять, комбинировать, сохранять и удалять дизайны. Вы можете редактировать дизайн(ы) без подключенного вышивального блока.

Загруженный дизайн (ы) появляется в Вышивальном поле. Мы будем изучать иконки, начиная сверху слева.

Вышивальный Редактор - иконки

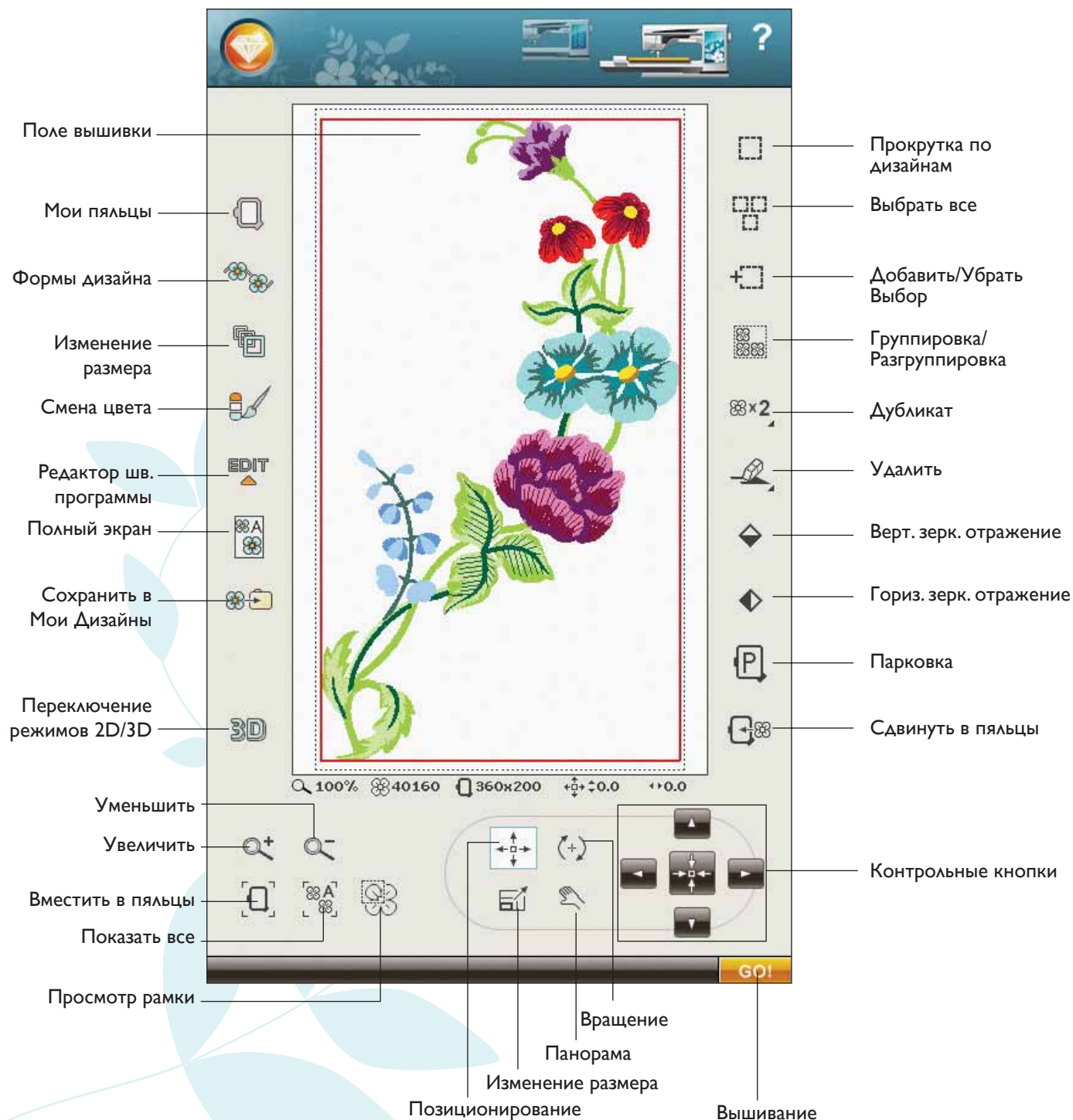

Основные функции Вышивального Редактора

Нажмите иконку Меню Старт для открытия дополнительных инструментов. Нажмите на нужную функцию для активирования.

Загрузка строчки

Для загрузки шва нажмите иконку Меню Строчек. Выберите меню и откроется окно комбинирования. Нажмите на нужный шов/ швейную программу и нажмите ОК для загрузки в Вышивальный Редактор. Читайте о комбинировании в разделе 5.

Загрузка шрифта

Вы можете составить текст из вышивальных и швейных шрифтов. Загрузите шрифт, выбрав Меню Шрифтов на дополнительной строке инструментов и нажмите на нужный шрифт на дисплее.

Вышивальные шрифты будут загружены в окно Вышивального Редактора.

Швейные шрифты будут загружены в Комбинирование. Созданный текст будет загружен в Вышивальный Редактор.

Примечание: Вы также можете загрузить дизайны, шрифты и строчки из Файл Менеджера.

Загрузка дизайна

Для загрузки дизайна нажмите Меню Старт для автоматического открывания меню с вышивками. Выберите дизайны из этого меню. Ваши персональные дизайны будут показаны в меню. Для загрузки дизайна, нажмите на него на дисплее и он загрузится в Вышивальный Редактор.

Эксклюзивный EMBROIDERY ADVISOR™ (ВЫШИВАЛЬНЫЙ СОВЕТНИК)

Эксклюзивный EMBROIDERY ADVISOR™ (ВЫШИВАЛЬНЫЙ СОВЕТНИК) рекомендует наиболее подходящие иглу, стабилизатор и нитки для вашей ткани. Вам нужно следовать рекомендациям. Нажмите ОК для выхода из EMBROIDERY ADVISOR™ (ВЫШИВАЛЬНОГО СОВЕТНИКА).

Файл Менеджер

Файл Менеджер поможет вам добавить, перенести, удалить и копировать дизайны, шрифты и швейные файлы быстрым путем. Нажмите иконку для открытия Файл Менеджера для сохранения в памяти машины или на дополнительных устройствах USB, таких как компьютер или накопитель USB HUSQVARNA VIKING®. Выберите место для сохранения дизайна. Нажмите на выбранную папку и Нажмите & Удерживайте для ее открывания. Подробная информация в разделе 9.

Start Menu icon



Меню Шрифтов
Меню Дизайнов
Меню SET
Информация
Файл Менеджер

EMBROIDERY ADVISOR™
(ВЫШИВАЛЬНЫЙ СОВЕТНИК)



Меню SET

В Меню SET вы можете изменить автоматические установки и сделать свои регулировки в Швейных Установках, Установках Машины, Установках Звука, Дисплея и Света.

Нажимайте иконки для активирования функции или открытия перечисления выборов. Если меняете установки Швейные, Машины, Звука, Дисплея или Света, установки будут сохранены даже после выключения машины. Подробная информация о Меню SET в разделе 3.

Меню Информации

Используйте Меню Информации для быстрого доступа к разделам Помощи. Инфо меню - это краткая версия Руководства по эксплуатации. На стр. 3:12 описано меню Информации.

Мои Пяльцы

Для выбора нужного размера пялец нажмите иконку Мои Пяльцы. Появится меню с выбором пялец, включая пяльцы, которые вы можете купить дополнительно у дилера HUSQVARNA VIKING®.

После выбора пялец меню закроется автоматически.

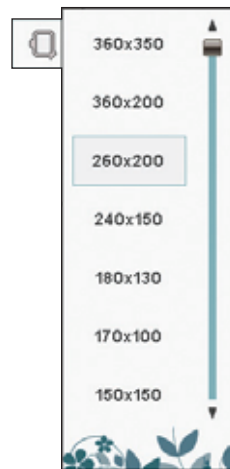

Формы Дизайна

Эта функция позволит вам перейти на другой уровень творчества. Используйте ваши красивые швейные программы или вышивальные дизайны для создания различных форм.

- Выбирайте нужные вам дизайны или строчки, которые вы хотите заключить в формы. Добавляйте или дублируйте нужные строчки/дизайны. Нажмите иконку Формы Дизайна в Вышивальном Редакторе.
- Выберите одну из форм с левой стороны окна Формы дизайна. В окне покажутся дизайны/строчки/программы, в порядке очередности последней загрузки в Вышивальный Редактор. Дизайны будут следовать линии в направлении, указанном маленькой стрелкой формы.
- Вы также можете нажать и вести контрольные точки формы на дисплее, чтобы сделать ее больше или меньше. Вы также можете вращать, использовать функции панорамы, изменения размера, позиции, удаления или дубликата.

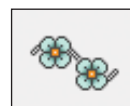

Формы Дизайна

Выбор интервала

Вы можете выбирать одинаковый интервал между дизайнами в линии или выбрать Левое или Правое Смещение. Если вы используете Левое Смещение объекты начнут смещаться влево. Если вы выбираете Правое Смещение, объекты начнут смещаться вправо. Интервал между объектами может быть увеличен или уменьшен при помощи иконок контроля +/- . Актуальный интервал показан в центре Контроля Интервала. По умолчанию, объекты располагаются ровно вдоль базовой линии с одинаковым интервалом между всеми объектами.

Примечание: Контроль интервала будет виден только в случае выбора Левого или Правого Смещения.

Примечание: Если объекты не могут быть вложены в форму при выборе Левого или Правого Смещения, базовая линия станет красной. Неуместившиеся объекты будут расположены в конце формы. Увеличьте форму, измените интервал, или удалите некоторые объекты, чтобы все уместилось в форму. Базовая линия снова станет черной.

Формы

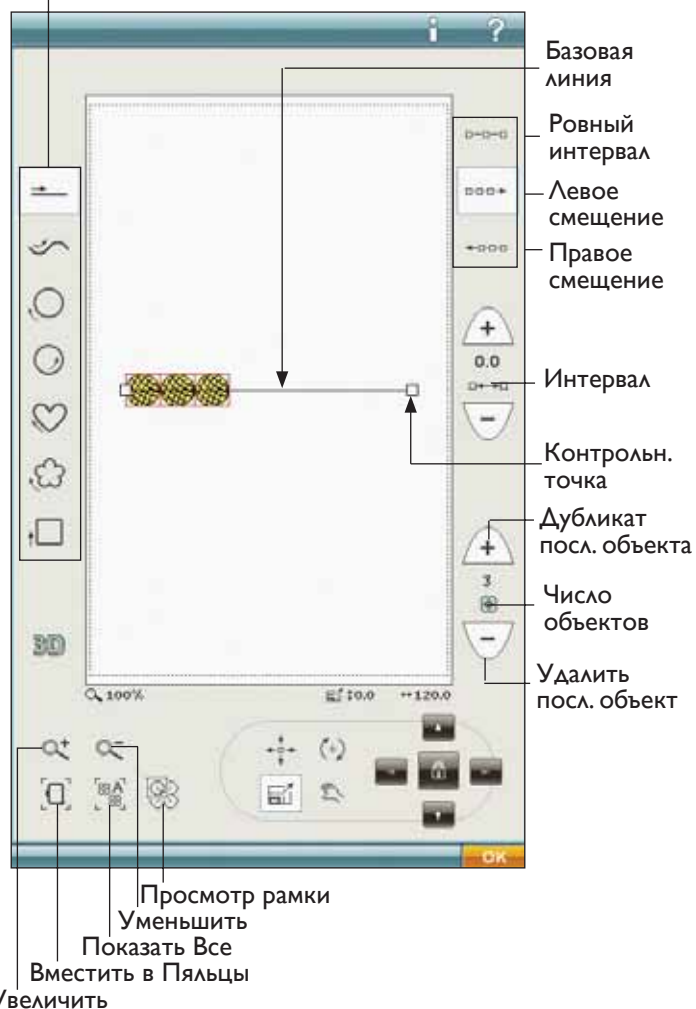

Дубликат/Удаление Последнего Объекта

Если вы хотите добавить копию последнего объекта, используйте иконку Дубликат Последнего Объекта. Последний объект в форме будет скопирован и копия добавлена после последнего объекта на базовой линии.

Если хотите удалить последний объект в форме, нажмите на иконку Удалить Последний Объект. Последний объект в группе будет удален.

Примечание: Если несколько дизайнов сгруппированы перед входом в Формы Дизайна, целая группа будет скопирована или удалена. Иконки Дубликат и Удаление не видны, если заключаете в формы вышивальный текст.

Формы Дизайна - пример

1. В Вышивальном Редакторе откройте Меню Дизайнов и выберите дизайн DD_053.vr3 для загрузки в Вышивальный Редактор.
2. Откройте функцию Мои Пяльцы и выберите пяльцы 120 x 120.
3. Откройте Меню Дизайнов снова и загрузите DD_051.vr3.
4. Выберите, затем сцентрируйте DD053.vr3, нажав на иконку Контроль Центра при активной функции Позиционирования.
5. Выберите DD051.vr3 и откройте Формы Дизайна.
6. Выберите круг по часовой стрелке.
7. Выберите функцию Изменение размера. Нажмите и ведите на экране или используйте стрелки Контроля для уменьшения размера до 51x51мм. Размер показан над иконкой Контроль.
8. Добавьте пять копий, нажимая на иконку Дубликат Последнего Объекта до общего количества дизайнов - шесть.
9. Закройте Формы Дизайна, нажав на ОК в нижнем правом углу. Войдите в Режим Вышивания, нажав иконку GO! Нажмите иконку Start/Stop для вышивания.

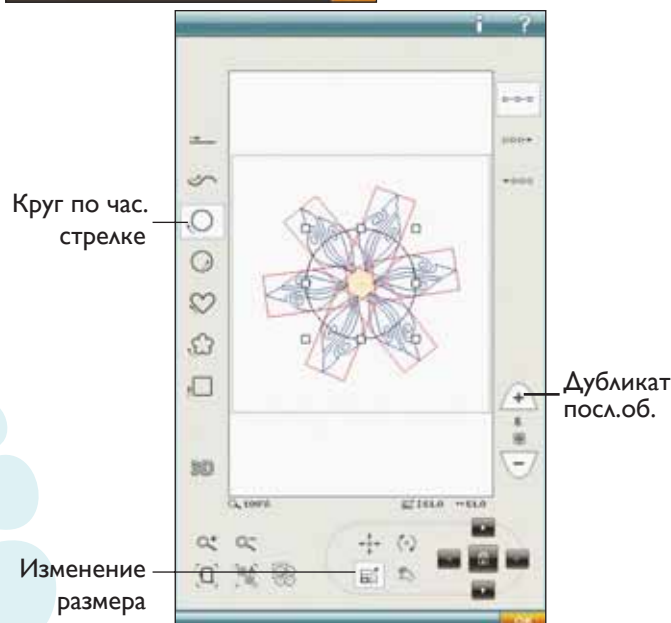
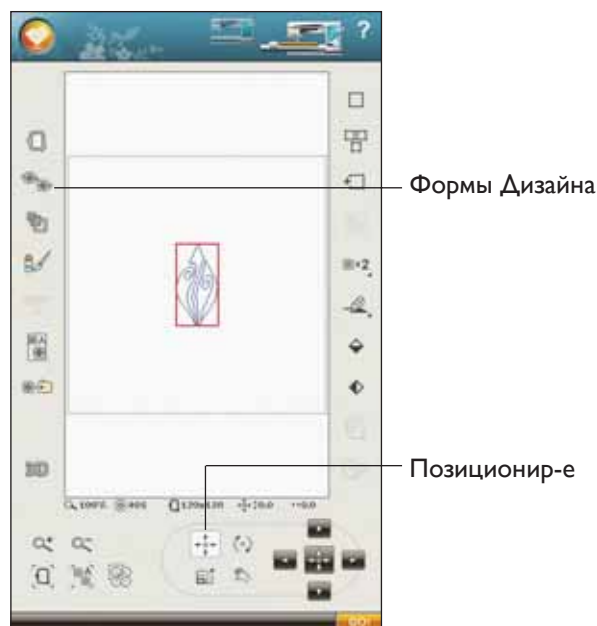

Изменение размера с пересчетом стежков

Эта функция может уменьшать вышивальный дизайн до пяти раз или увеличивать до восьми раз по отношению к оригинальному дизайну. Машина пересчитывает количество стежков в дизайне, так что плотность дизайна остается прежней.

Примечание: Для уменьшения или увеличения дизайна меньше, чем на 20%, используйте функцию Изменение размера. При этом количество стежков не изменяется.

Регулировки

Выберите дизайн для изменения размера с пересчетом. Откройте окно Изменение размера с пересчетом стежков.

Изменяйте размер дизайна, нажимая и ведя на экране или при помощи Контроля. Размер дизайна показан в миллиметрах над Контролем. Для возврата к оригинальному размеру, нажмите центральную иконку контроля.

Меняйте расположение дизайна в пальцах, используя Positioning и Rotation.

Сохранить Тип Застила

Все области в вышивальном дизайне выполнены в различных специальных застилах для получения интересных эффектов. При увеличении или уменьшении дизайна, стежки в областях застилов будут видоизменены.

У вас есть два пути изменения размера с пересчетом стежков.

1. Установки по умолчанию не сохраняют тип застила. Это самый быстрый способ изменения размера. Области застилов в дизайне будут выглядеть по-другому по отношению к оригиналу.
2. Если выберите Сохранить Тип Застила, процесс займет немного больше времени, но типы и виды застилов будут сохранены. Если сильно изменяете размер, рекомендуется Сохранять Тип Застила для получения наилучших результатов.

Начинаем изменять размер

Если вы удовлетворены полученным размером дизайна и его расположением, нажмите ОК для выхода из окна и начала процесса изменения размера. Песочные часы на экране указывают на идущий процесс. После завершения, окно будет закрыто.

Нажмите Отмена для возврата в Вышивальный Редактор без изменения размера.

Примечание: К строчкам и швейным комбинациям эта функция не применяется.

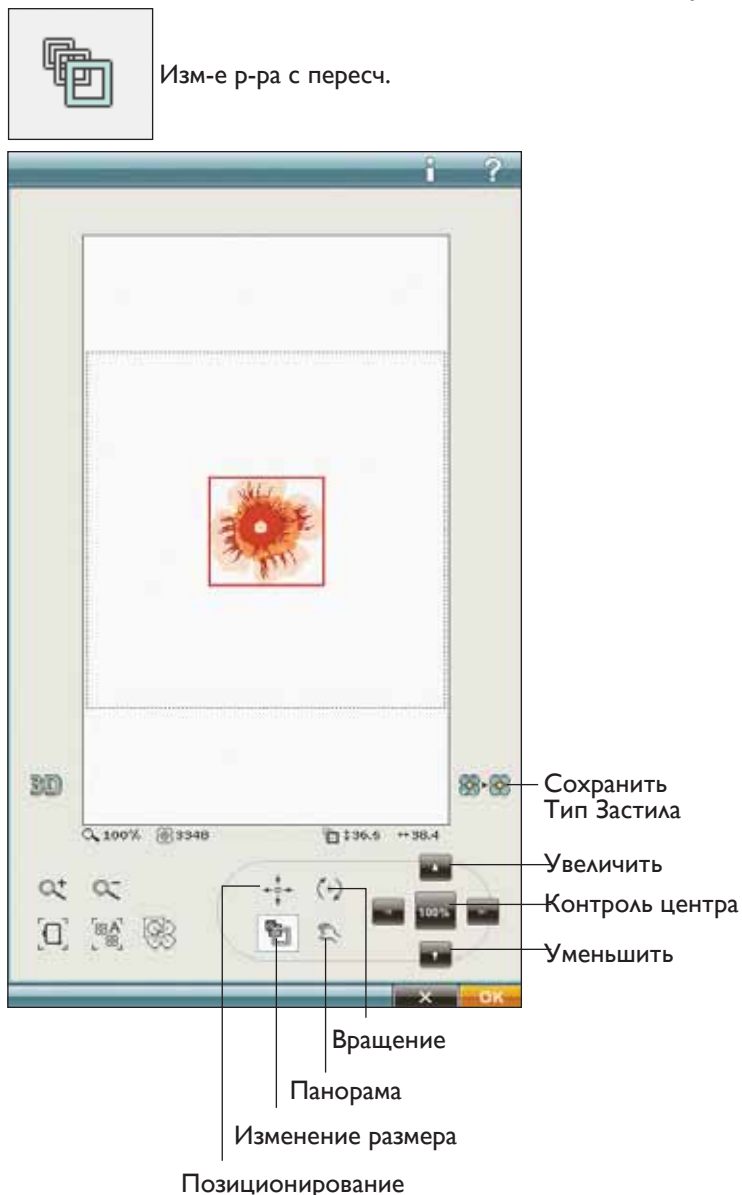

Важная информация

Так как дизайны разрабатываются специально для конкретных размеров, очень важно знать следующую информацию об Изменении размера с пересчетом стежков. После изменения размера дизайна, сначала вышейте на пробном кусочке ткани, перед тем как вышить на основном изделии.

- Изменение размера всегда пропорционально. Если уменьшаете на 30%, то и длина и ширина дизайна будут уменьшены на 30%. Если дизайн слишком сложный, какие-то части могут быть потеряны или повреждены и/или он будет очень плотным. Некоторые многодетальные дизайны нельзя уменьшать больше, чем на 25%.
- Дизайн может быть больше размера пялец, поэтому вы должны убедиться, что он помещается в пяльцы. Если дизайн больше размера пялец, машина не будет его вышивать.
- Если вы увеличили дизайн слишком сильно, вы увидите, что застыли нерегулярно заполнены. Нажмите Контроль центра для возврата к 100% и увеличьте на меньший процент для получения лучшего результата. В зависимости от свободной памяти машины, некоторые дизайны будут слишком сложны для функции Изменения размера с пересчетом стежков. Пожалуйста, используйте программу 4D™ Embroidery Software для изменения размера больших или сложных дизайнов. Вы можете приобрести Программное обеспечение у вашего дилера.
- Всегда начинайте изменение размера дизайна от оригинала. Это обеспечит наиболее качественный результат. Если измененный дизайн сохранен и затем снова увеличен или уменьшен, он будет менее качественным. Всегда начинайте с дизайна-оригинала.
- В зависимости от количества стежков в дизайне и от процента изменения размера, процесс пересчета стежков может занимать разное время. Это может занять несколько минут для сложных дизайнов. Если нажмете ОК, вы не сможете отменить процесс. Вы должны дождаться окончания процесса изменения размера.
- Не имеет значения в каком порядке вы используете функции изменения размера, вращения, зеркального отражения или др. Если вы нажмете ОК, ваша машина всегда сначала изменит размер с пересчетом стежков и затем добавит вращение, отражение и др.
- Рекомендуется использовать Изменение размера вместо Изменения размера с пересчетом стежков, если изменяете меньше, чем на 20% и если дизайны состоят из одиночных или тройных стежков, таких как вышивки крестиком. В этом случае вам не нужно добавлять стежки в дизайн, вам нужно только сделать дизайн больше или меньше, т.е. увеличить или уменьшить длину стежка.

Редактор Цвета

Нажмите иконку Редактор Цвета для входа в Экран Изменения Цвета.

Смена Цвета Ниток

Здесь вы можете изменить цвета в вашем дизайне. Каждый цветовой блок показан в перечне Цветовых Блоков справа.

Пример: 1:2, номер ниток 2398, SiRa 40, 1:2 означает второй цвет ниток в первом загруженном дизайне Sulky Rayon 40.

В перечне Цветовых блоков нажмите на нужный блок. Нажмите иконку Смена Цвета ниток и откроется окно с палитрой из 64 цветов. Нажмите на новый цвет для выбора и нажмите ОК. Окно закроется и новый цвет появится в Перечне Цветовых блоков и в дизайне.

Выбор более одного цветового блока

Для изменения более одного цветового блока одновременно, нажмите иконку Вставить/Удалить Выбор, затем нажмите цветные блоки, которые хотите выбрать/отменить.

Нажмите иконку "Выбрать Все", чтобы сделать изменения во всех цветовых блоках одновременно. Функция Вставить/Удалить Выбор активируется автоматически. Для отмены выделения цветового блока просто нажмите его в перечне. Нажмите Вставить/Удалить Выбор для дезактивации функции и отмены выбора всех цветовых блоков.

Используйте Одинаковый Выбор для изменения всех одинаковых цветовых блоков одновременно. Нажмите цветовой блок, который хотите изменить, затем нажмите Одинаковый Выбор для выбора всех идентичных цветовых блоков в перечне цветовых блоков. Функция Вставить/Удалить Выбор активируется автоматически. Если выбрано два и более разных цветовых блоков, то Одинаковый Выбор выберет все идентичные цветовые блоки всех выбранных цветов.

Отображение выбранных и невыбранных цветовых блоков

Выбранные цветовые блоки можно видеть в 2-х или 3-х мерном изображении. Невыбранные цветовые блоки отражаются на экране как цветные точки, чтобы было удобнее видеть, какая цвет. область будет изменена.

Цвет Фона

Нажмите иконку Цвет Фона для изменения цвета фона. Появится меню с выбором любого из 64 цветов.

Ткань Фона

Нажмите Ткань Фона для активации/дезактивации фоновой структуры ткани на дисплее.



Редактор Цвета

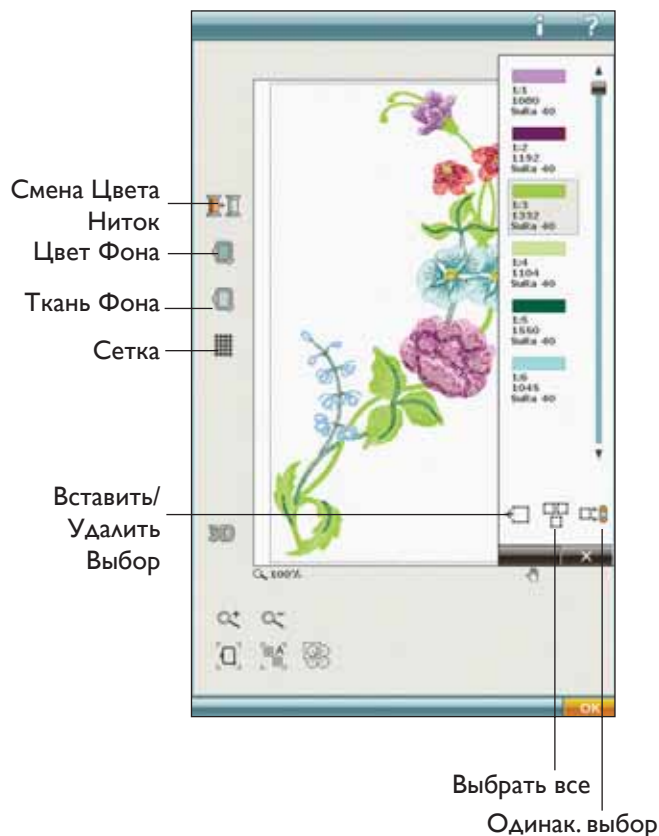

Сетка

Нажмите иконку Сетка для активирования/отмены сетки в вышивальном поле. Сетка используется для удобства размещения и комбинирования дизайнов. Максимальное расстояние между линиями сетки-20 мм. Если вы увеличиваете поле вышивки, расстояние уменьшается до 10 мм или 5 мм.

Редактор Швейной Программы

Если вы нажмете эту иконку, откроется окно, где вы сможете изменить вашу созданную швейную комбинацию.

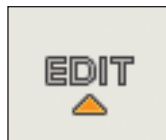

Вы можете вставлять новые элементы или удалять строчки. Если вы запрограммировали швы в Вышивальном Режиме, вы сможете сохранить их, как часть дизайна и они могут быть вышиты только в вышивальном режиме.

Сохранение швейной комбинации в Вышивальном режиме

Нажмите на Меню Старт, нажмите Меню Строчек. Программируйте строчки и нажмите ОК в нижнем правом углу экрана. Теперь вам нужно зайти обратно в Вышивальный Редактор. Нажмите иконку Сохранить в Мои Дизайны для сохранения. Швейная программа, составленная в Вышивальном Режиме не может быть открыта в швейном режиме. Читайте о программировании в разделе 5.



Весь экран

Для просмотра всего вашего дизайна в самом большом размере, используйте эту функцию. Вышивка заполнит весь экран. Для выхода, нажмите на экран один раз.



Переключение режимов 2D/3D

В режиме 2D (2-хмерное измерение) дизайн загружается быстрее и этот режим удобнее для просмотра цветowych блоков дизайна. Режим 3D показывает дизайн в 3-хмерном измерении - с тенями и глубиной цвета.



Нажмите иконку 3D для перехода в режим 3D. Нажмите снова эту иконку для возврата в режим 2D.

Зуммирование

Зуммировать

Это значит увеличить или уменьшить вышивальное поле. Используйте Увеличить (+) для просмотра дизайна в увеличенном виде. Используйте (-) Уменьшить для просмотра в уменьшенном виде.

Вместить в палец/Показать все

Вы можете использовать эту функцию для показа в выбранных пальцах. Функция Показать все предназначена для просмотра дизайнов в вышивальной комбинации.

Просмотр рамки

Нажмите и протяните стилусом рамку в нужной области вышивального поля на экране. Машина увеличит выбранную область рамки.

Примечание: Функция Увеличить делает ваш дизайн очень большим. Для просмотра отдельных частей используйте функцию Панорамы. Нажмите и тащите или используйте стрелки для работы с отдельными частями дизайна.

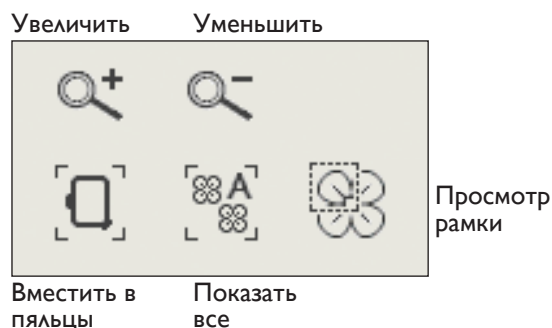

Программа Вышивальных шрифтов

Чтобы открыть вышивальный шрифт, идите в Вышивальный Редактор и нажмите на Меню Старт. Вышивальные шрифты показаны ниже швейных.

Выберите Меню Шрифтов из доп. инструментов и выберите нужный шрифт из перечня. После выбора шрифта автоматически откроется окно Программирования выш. шрифтов. Вы также можете открыть это окно, если хотите изменить существующий текст уже в Вышивальном Редакторе. В этом случае, выберите текст и нажмите иконку Редактор строчки.

Примечание: Если текст составлен из швейных шрифтов, откроется окно Программирования.



Использование Редактора

Используйте стилус, нажимайте на нужные буквы, которые вы хотите добавить в текст. Текст показан в текстовой области, курсор на активной букве. Пользуйтесь стрелками для перехода вперед и назад.

Вы можете сменить шрифт и размер вводимого текста, нажимая на иконку Смена Шрифта. Выберите другой шрифт/размер шрифта и составленный текст будет изменен в соответствии с выбором. В области Просмотра Шрифта вы увидите изменения.

Добавить букву в текст

Используйте стрелки для продвижения курсора на нужное место, где вы хотите добавить букву. Нажмите на букву и она будет вставлена в положение курсора.

Удалить букву

Чтобы удалить одну букву, поместите курсор после буквы, которую хотите удалить. Нажмите на иконку Удалить. Если хотите удалить весь написанный текст, Нажмите & Удерживайте иконку Удалить. Появится вопрос о подтверждении удаления.

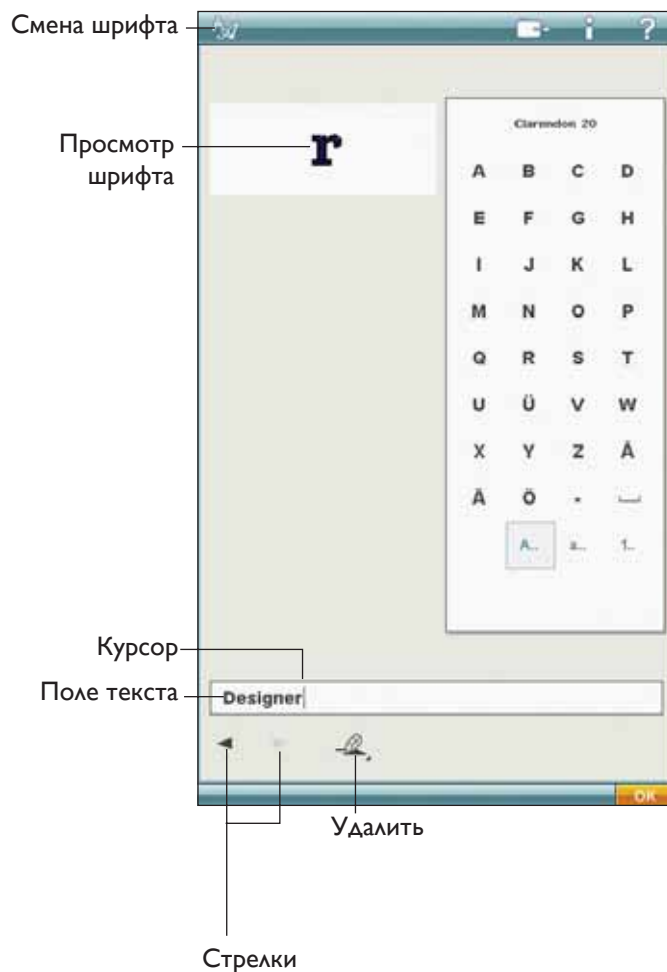

Изменения

Сместить в Пяльцы

Нажмите на эту иконку для того, чтобы передвинуть любой дизайн в область пялец. Дизайн будет расположен близко к краю пялец.

Парковка

Нажмите на эту иконку, чтобы машина сдвинула рукав вышивального блока в парковочное положение для хранения блока в кейсе.

Пяльцы должны быть сняты.

Горизонтальное и Вертикальное зеркальное отражение

Для отображения дизайна по горизонтали или вертикали, нажимайте эти иконки.

Удалить

Если вы нажмете на иконку удалить, выбранный дизайн(ы) будут удалены из вышивального поля. Если выбрано больше одного дизайна, появится меню с вопросом о подтверждении удаления.

Нажмите & Удерживайте иконку Удалить для удаления всех дизайнов из вышивального поля. Появится меню с вопросом о подтверждении удаления.

Дубликат

Нажмите на иконку Дубликат для получения копии выбранного дизайна(ов).

Если вы хотите больше, чем одну копию, Нажмите & Удерживайте иконку и появится окно, в котором вы можете ввести нужное число копий.

См. стр. 7:13-7:15, чтобы просмотреть информацию о выбранных и невыбранных дизайнах.



Дубликат

Удалить

Верт. зерк. отображ.

Гор. зерк. отображ.

Парковка

Сместить в пяльцы

Как выбрать дизайны

При загрузке дизайнов в Вышивальный Редактор будет по умолчанию выделен последний загруженный дизайн.

Выбор одного дизайна

Для выбора одного дизайна вы можете нажать на дизайн на экране или на иконку Проход по дизайнам. Каждый раз, нажимая на иконку Проход по Дизайнам, вы будете выбирать дизайны в порядке их загрузки.

1. В Вышивальном Редакторе нажмите на Старт и откройте дополнительные инструменты. Откройте Меню Дизайнов.
2. Выберите дизайн из подменю, нажав на него.
3. Нажмите на иконку Дубликат три раза. Последний дизайн будет выделен в красную рамку, это означает, что он выбран.
4. Если вы хотите выбрать первый дизайн вместо этого, нажмите иконку Проход по дизайнам. Каждый раз при нажатии на эту иконку, вы будете переходить от одного дизайна к другому, в порядке загрузки.
5. После выбора нужного дизайна, вы можете его удалить, дублировать, передвинуть, зеркально отразить, изменить размер и/или вращать. Эти изменения эффективны только для выбранного дизайна.

Выбрать Все

6. Если вы хотите выбрать все дизайны, просто нажмите на эту иконку. Все дизайны на дисплее будут выделены. Теперь вы можете удалять, дублировать, передвигать, зеркально отображать, изменять размер и/или вращать их.

Меню Старт

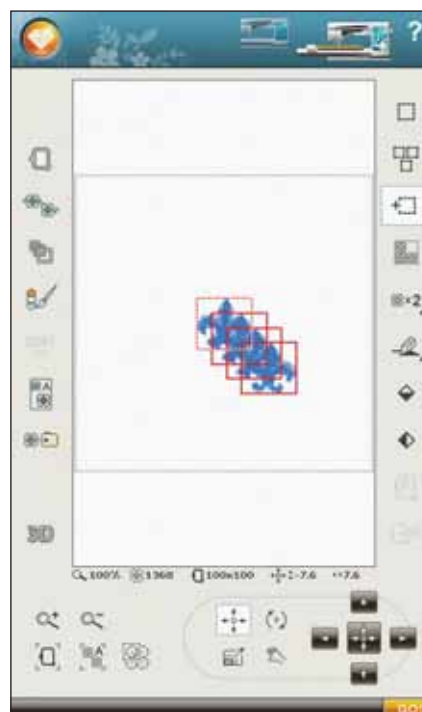
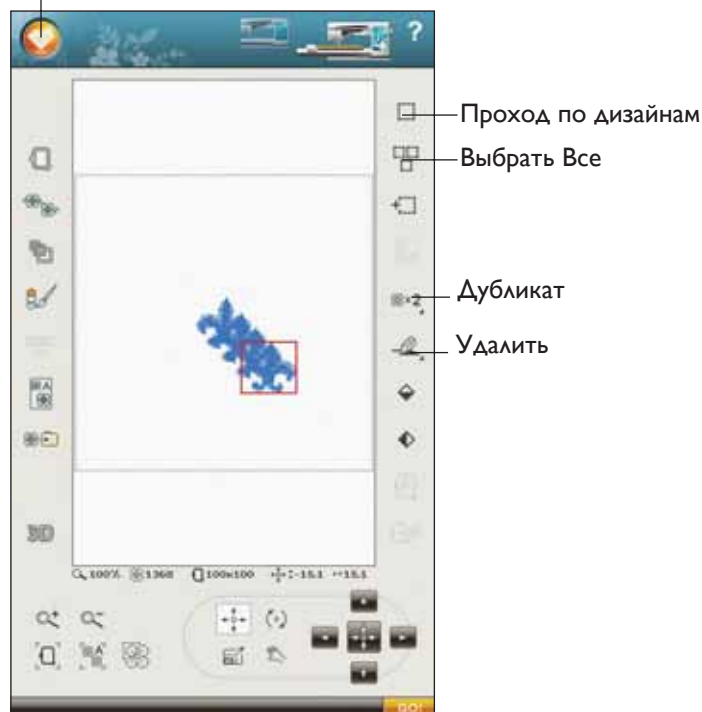

Выбор дизайна

У вас есть три пути для выбора дизайна на экране. Это дает больше возможностей для выбора дизайнов и делать изменения только в этих дизайнах.

1. Выбранный дизайн (1) - Дизайн помещается в красную рамку. Вы можете делать изменения в дизайне(х). Вы можете изменять размер, вращать, помещать дизайн в формы, изменять размер с пересчетом стежков и редактировать выбранный дизайн.
2. Помеченный и Выбранный - Дизайн помещается в красную пунктирную рамку. Вы можете делать изменения в помеченном и выбранном дизайне. Вы можете удалить этот дизайн из выбранных дизайнов путем нажатия на иконку Добавить/Удалить Выбор.
3. Помеченный дизайн - Когда два или больше дизайнов на экране, вы можете пометить дизайн. Он будет помещен в черную пунктирную рамку. В нем нельзя делать изменения, такие как изменение размера и вращение. Когда вы выберете иконку Добавить/Удалить Выбор, черная пунктирная рамка превратится в красную. Ваш дизайн сейчас помечен и выбран.



1 Выбранный дизайн(ы) выделен в красную рамку.

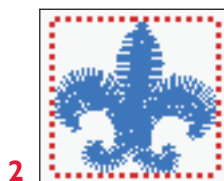

2 Помеченный и выбранный дизайн(ы) выделен в красную пунктирную рамку.



3 Черная пунктирная рамка вокруг дизайна означает, что дизайн помечен, но не активен.

Предварительный выбор

Добавить/Удалить Выбор

Если вы загрузили несколько дизайнов и хотите изменить только немногие из них, вы можете использовать функцию Добавить/Удалить Выбор.

Нажмите иконку Добавить/Удалить Выбор для активирования функции. Пометьте дизайн, нажав на него для добавления к выбору.

Вы также можете использовать эту функцию после функции Выбрать Все, для удаления одного или нескольких дизайнов из группы. Затем пометьте дизайны, которые хотите удалить, кликнув на иконку Добавить/Удалить Выбор для удаления.

Группировка/Отмена

Если вы выбрали два или больше дизайнов и хотите объединить их, нажмите иконку Группировка /отмена. Все дизайны будут объединены в красные рамки. Чтобы отменить, нажмите иконку Группировка /Отмена снова. Дизайны опять будут индивидуальны.

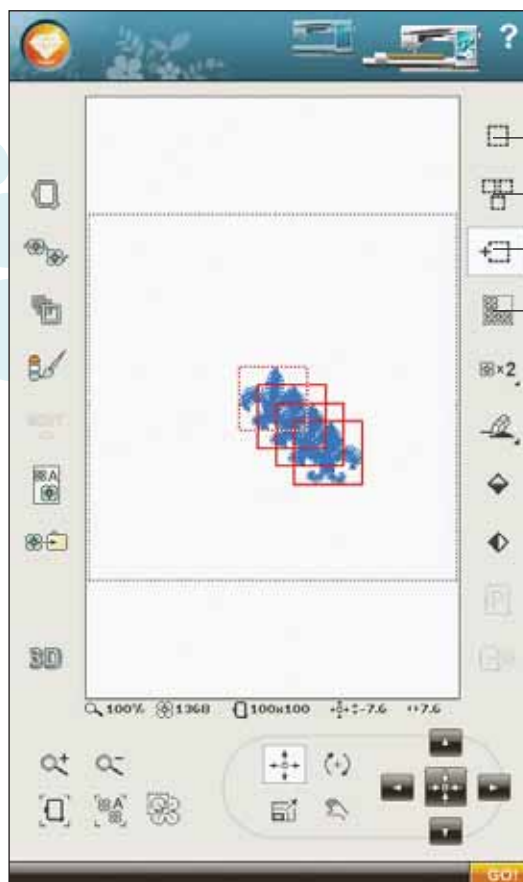

— Проход по дизайнам
 — Выбрать Все
 — Добавить/удалить выбор
 — Группировка/отмена

Тренировка по выбору дизайна

В этом упражнении вы научитесь выбирать два дизайна из четырех, чтобы сделать изменения в них.

1. Идите в Меню Шрифтов. Нажмите Kalligraphia 30. Откроется окно Редактор Шрифтов.
2. Идите в меню цифр и наберите 1, 2, 3 и 4. Нажмите ОК для возвращения в Вышивальный Редактор.
3. Сейчас активна иконка Группировка/Отмена. Нажмите на эту иконку для разделения дизайнов. Дизайн 2, 3, и 4 имеют вокруг красную рамку, что говорит о выборе их. Дизайн 1 имеет красную пунктирную рамку, что означает, что дизайн помечен и выбран.
4. При помощи стилуса нажмите вне зоны дизайна, что означает, вы не помечаете дизайны. Нажмите вне зоны дизайнов снова, для отмены всех выборов. Теперь нет выбранных дизайнов.



Проход по
Дизайнам

Добав./Удалить
Выбор

Группировка/
Отмена

5. Мы хотим теперь выбрать дизайны 2 и 4. Стилусом нажмите на дизайн 2 или используйте иконку Проход по Дизайнам для его выбора. Нажмите иконку Добавить/Удалить Выбор. Дизайн будет помечен и выбран, что показывает красная пунктирная рамка.
6. Стилусом нажмите на дизайн 2 для отметки дизайна. Он будет выделен в черной пунктирной рамке. Нажмите снова или нажмите Добавить/Удалить Выбор для отметки и выбора. Вы можете теперь двигать, зеркально отражать, изменять размер, помещать в формы, вращать или удалять дизайны 2 и 4.



Сообщения в Вышивальном Редакторе

Превышение максимального количества стежков

Составленная комбинация дизайнов содержит слишком много стежков. Максимальное количество стежков не должно превышать 500,000 стежков.

Вышивальная комбинация очень сложная

Это сообщение появляется в следующих случаях:

- Комбинация дизайнов содержит слишком много цветочных блоков.
- Комбинация содержит слишком много дизайнов.
- Один или несколько дизайнов были сгруппированы или перегруппированы очень много раз.





8 Вышивание



Войти в Режим Вышивания

Для вышивания вашего дизайна(ов), войдите в Режим Вышивания, нажав на иконку GO в нижнем правом углу окна Вышивального Редактора. Вышивальный

блок должен быть подключен и установлены пальцы, когда машина войдет в режим Вышивания.

Вышивание - просмотр иконок

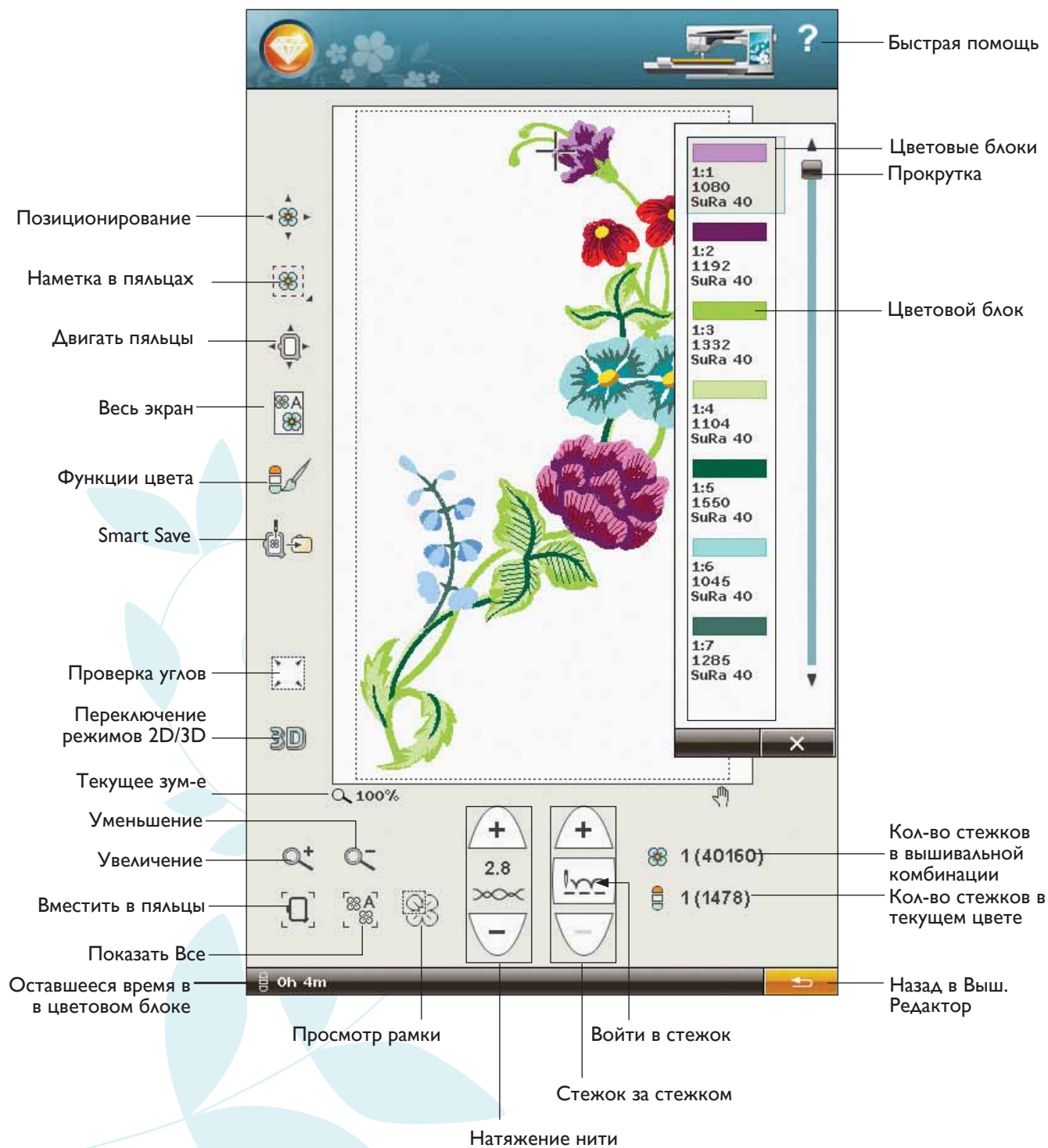

Позиционирование дизайна

Нажмите на иконку Позиционирование дизайна для входа в окно. Функция Позиционирования позволит вам располагать дизайн точно на конкретное место на ткани. Это также используется для вышивания дизайна рядом с уже вышитым дизайном.

Примечание: Если вы хотите только передвинуть дизайн в режиме Вышивания, откройте окно Позиционирования и передвиньте дизайн, используя Контроль или ваш стилус.

Используйте Зуммирование и Панораму для более точного расположения дизайна. Стрелки Контроля - для передвижения малыми шагами.

Увеличение Курсора

Максимально увеличивается вышивальная область с курсором в центральном положении.

Проверка Угла и Проверка Центра

Проверка угла может использоваться для прохода по полю вышивки, нажимая на каждую из четырех угловых иконок. Вы можете найти центр дизайна, нажимая на иконку Сместить в Центр.

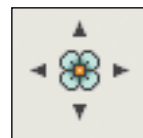

Позиционирование

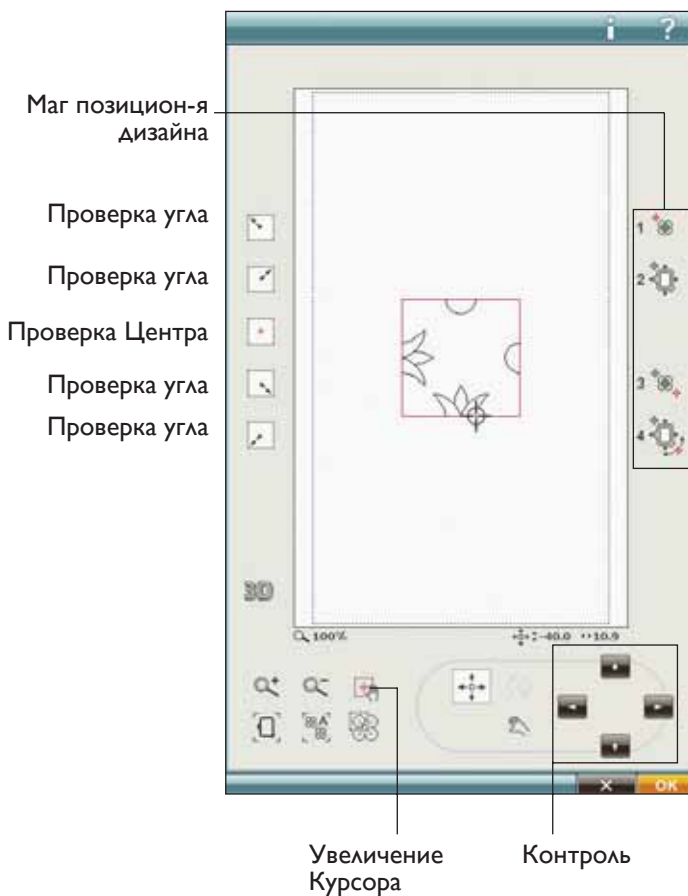

Как использовать позиционирование

Вышейте дизайн DD_058.vr3 в больших пальцах.

По завершении вышивания нажмите X для сохранения дизайна на экране. Нажмите иконку Позиционирование Дизайна для размещения следующего дизайна.

Маг Позиционирования Дизайна

При нажатии на одну из иконок Позиционирования, появится текст над дизайном, объясняющий каждый шаг.

1. Для выбора закрепочной точки на дисплее

Нажмите номер 1 для выбора закрепочной точки. Поставьте красный курсор там, где вы хотите сделать закрепочную точку в вашей вышивке.

2. Смещение закрепочной точки на ткани

Нажмите номер 2. Красный курсор будет закреплен на дисплее. Он сменит цвет с красного на серый с кружком вокруг центра закрепочной точки. Теперь вы можете расположить дизайн точно на место на ткани, используя стилус или Контроль. Следите за движением пальца, когда вы используете стрелки для точного расположения дизайна. Позиция иглы будет показана там, где закрепочная точка будет расположена на ткани. Используйте Контроль для малых шагов.

Примечание: Если вы довольны расположением дизайна, нажмите ОК в нижнем правом углу. Если вам нужно изменить наклон дизайна, продолжайте, шаг 3.

3. Установка точки совмещения на экране

Нажмите номер 3 для активирования точки совмещения. Вы можете проверить вторую позицию, чтобы быть уверенным в том, что дизайн располагается как надо и при необходимости сделать изменения.

Следите за курсором на экране для выбора точки совмещения. Поставьте красный курсор там, где вы хотите расположить точку совмещения на вышивке. Пальцы сдвинутся, так что игла будет показывать точку совмещения. Используйте Контроль для малых шагов.

4. Вращение дизайна на ткани

Нажмите номер 4. Функция вращения будет автоматически выбрана. Используйте стилус или Контроль для вращения дизайна вокруг закрепочной точки. Посмотрите на ткань и вращайте дизайн, чтобы игла точно встала в точку совмещения. Нажмите ОК.

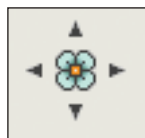

Маг Позиционирования
Дизайна Шаги 1-4

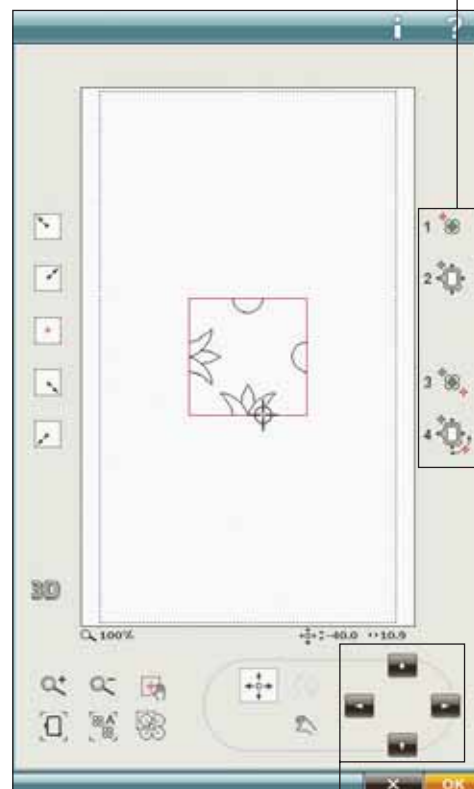

Контроль

Пример Позиционирования дизайна

Если добавляете один дизайн к уже вышитому дизайну, или если располагаете дизайн на ткани с принтом или узорами, вам будет очень полезно использовать Позиционирование.

1. Выберите Дизайн DD_058.vr3 и выпейте один в верхнем левом углу пялец. Нажмите номер 1. Используйте стилус или Стрелки контроля для движения курсора в верхний левый угол дизайна. Нажмите функцию Увеличение Курсора для максимального увеличения области, чтобы вы могли разместить курсор в нужном месте дизайна. Выберите функцию Панорама для перемещения дизайна на экране без перемещения курсора. Отмените функцию Панорама, если желаете воспользоваться курсором.
2. Нажмите номер 2. Теперь курсор закреплен. Сместите закрепочную точку в верхний левый угол вышитого дизайна. Используйте функции Позиции и Контроля для движения курсора. Следите за пальцами пока игла не установится точно над точкой, где вы хотите чтобы вышивки соединились. Если вы довольны, нажмите ОК для выхода из окна Позиционирования дизайна и начала вышивания.
3. Если вы хотите совместить дизайн с уже вышитым, вы можете выбрать вторую точку совмещения. Нажмите номер 3 и сместите красный курсор в место, где вы хотите сделать вторую точку совмещения. Следите за экраном и увеличьте как можно больше, чтобы поместить курсор точнее.
4. Нажмите номер 4 для вращения дизайна так, чтобы он совместился с заранее вышитым на ткани. Проверьте, что игла находится в точном положении.
5. Нажмите ОК для выхода из Позиционирования Дизайна и начала вышивания.

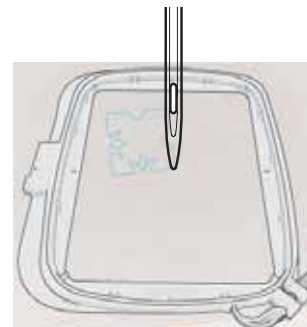
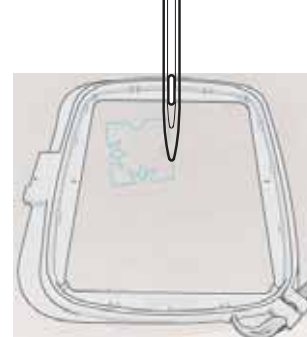
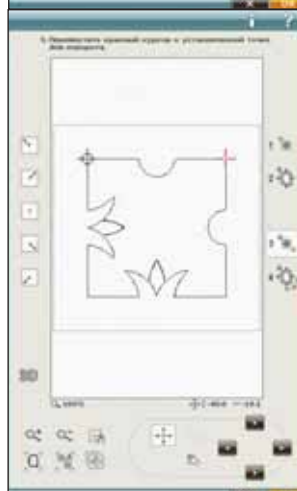
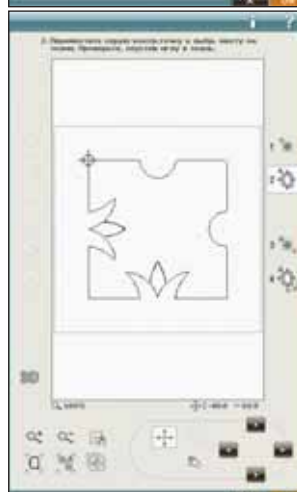
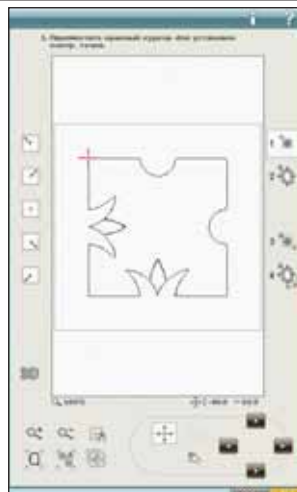

Наметка в пальцах

Наметка дает возможность прикрепить ткань к заправленному в пальцы стабилизатору. Это особенно удобно, если ткань не может быть заправлена в пальцы. Наметка также предупреждает растягивание эластичных материалов во время вышивания.

Нажмите иконку Наметка в пальцах для добавления наметочной строчки вокруг дизайна. Нажмите и удерживайте окно вышив. наметки для открытия.

Наметка вокруг дизайна

Выберите Наметка вокруг дизайна для добавления наметочной строчки вдоль контура дизайна, показывая месторасположение дизайна на ткани.

Наметка вокруг области пялец

Выберите Наметка вокруг пялец для добавления наметочной строчки вдоль внутренней рамки пялец.

Вы можете выбрать обе наметочные функции для лучшего фиксирования ткани при выполнении сложных техник.

Важно: Наметочная строчка добавляется в перечень цветовых блоков, с возможностью перехода стежок за стежком. Цветовые блоки наметки удаляются из списка цветов по окончании вышивания.

Важно: Нажмите на машине кнопку FIX для активирования / деактивирования выбранной техники наметки.

Смещение Пялец

Используйте функцию Смещения Пялец для установки рукава вышивального блока в разные положения.

Текущее Положение Стежка

Когда вы хотите вернуться в текущее положение и продолжить вышивание там, где произошла остановка, нажмите на иконку Текущее Положение стежка. Вы также можете нажать на кнопку Start/Stop один раз для возвращения в текущее положение и начала вышивания.

Положение Парковки

Если вы закончили вышивание, снимите пальцы и выберите Парковку. Рукав вышивального блока сместится в положение для хранения в кейсе.

Используйте Парковку, если хотите сдвинуть рукав вышивального блока для шитья в швейном режиме.

Примечание: Очень важно снять пальцы перед включением положения Парковки, для предотвращения их поломки.

Положение Шпульки

Для облегчения замены шпульки, нажмите Положение Шпульки. Пальцы сместятся в направлении от вас, открывая доступ к шпулке для замены.

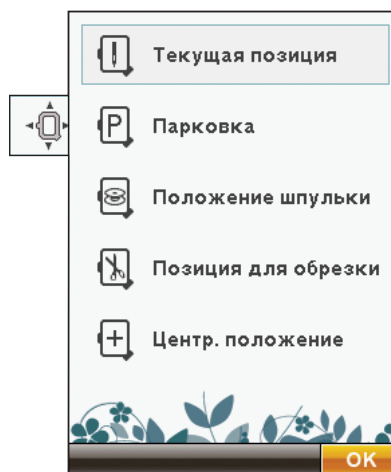

Примечание: Вы можете также нажать на кнопку Начало Строчки на машине для доступа к шпулке.

Положение Обрезка

Положение Обрезки смещает пальцы по направлению к вам для облегчения обрезки прыгающих стежков или ткани для специальных техник вышивания.

Примечание: Вы также можете нажать на кнопку Игла Вверх/Вниз на машине для обрезки.

Центральное Положение

Используйте Центральное положение, если хотите проверить центр дизайна для положения на ткани.

Весь Экран

Для просмотра дизайна в самом большом размере используйте функцию полного экрана. Вышивка будет показана во весь экран. Для отмены, нажмите на экран один раз.

Иконки Функции Цвета

Цвет Фона

Нажмите иконку Цвет Фона для изменения цвета фона. Появится меню с выбором любого из 64 цветов.

Ткань Фона

Нажмите Ткань Фона для активации/деактивации фоновой структуры ткани на дисплее.

Монохром

Нажмите на иконку для активирования монохромной (одноцветной) вышивки. Все дизайны будут показаны в сером цвете и машине не будет делать остановки для смены цвета. Для отмены монохромной функции нажмите на иконку снова.

Примечание: Если выбрана функция Автоматической обрезки Прыгающих стежков в меню SET, она все равно будет активна между цветовыми блоками.

Примечание: Вы также можете нажать кнопку STOP на машине для вышивания дизайна одним цветом.

Сортировка цветочных блоков и Объединение цветочных блоков

Сортировка Цвета выполняет сортировку цветочных блоков в комбинации дизайнов с умом, для вышивания одного цвета одновременно в нескольких дизайнах. Объединение Цветочных Блоков устраняет остановки между блоками одного цвета. Для сортировки блоков перед вышиванием, просто нажмите на иконку сортировка Цвета.

Примечание: Вам нужно сделать Сортировку цвета перед началом вышивания.

Если вы хотите, чтобы машина игнорировала остановки между одинаковыми цветами, после использования сортировки, нажмите иконку Объединение цветов. Функция будет отключена, если вы нажмете на иконку снова.

Быстрое Сохранение

Нажмите иконку Быстрое Сохранение для временной остановки для сохранения в процессе вышивания или для выключения машины, не завершив вышивку.

Быстрое Сохранение запоминает и хранит все изменения дизайна для продолжения вышивания позднее.

Примечание: Если вы выбрали Авто Смарт Сохранение в меню SET, эта иконка будет нерабочая. Информация о дизайне автоматически сохраняется периодически в процессе вышивания. Если была выключена машина или отключалось электричество, вам будет не сложно найти место для возобновления вышивания. Идите в меню внизу Дизайны и нажмите иконку Быстрое Сохранение.

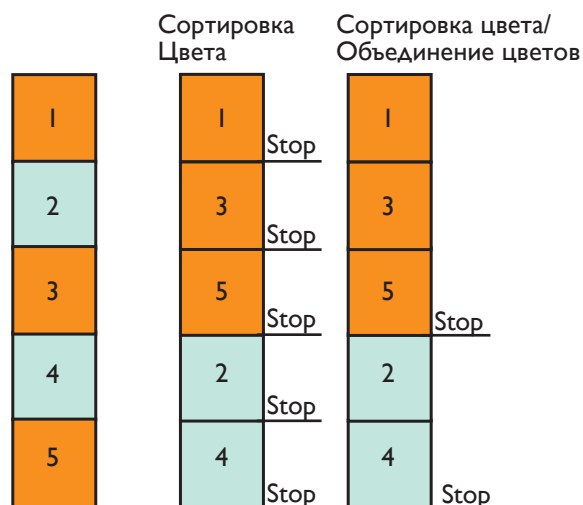
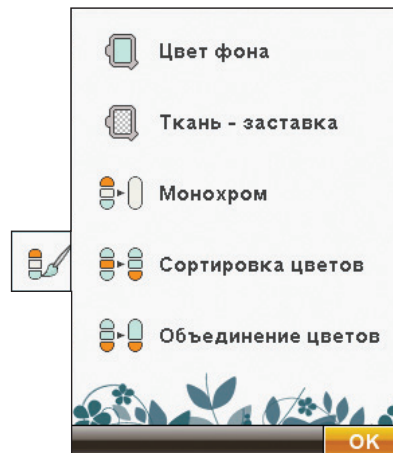

Проверка Углов

Проверка Углов используется для прохода по четырем углам дизайна, чтобы видеть расположение дизайна на ткани. Нажмите на иконку проверки углов. При каждом нажатии на иконку, пальцы смещаются в следующем порядке: вверх влево, вверх вправо, вниз вправо, вниз влево и затем назад в текущее положение стежка.

Переключение режимов 2D/3D

В режиме 2D (2-хмерное измерение) дизайн загружается быстрее и этот режим удобнее для просмотра цветочных блоков дизайна. Режим 3D показывает дизайн в 3-хмерном измерении - с тенями и глубиной цвета.

Нажмите иконку 3D для перехода в режим 3D. Нажмите снова эту иконку для возврата в режим 2D.



Зуммирование

Используйте функцию зуммирования для увеличения или уменьшения. Увеличение (+) для просмотра конкретной области дизайна. Уменьшение (-) для просмотра всего дизайна.

Вместить в Пальцы/Показать Все

Вместить в Пальцы будет изменять выпш. поле в зависимости от выбранных пальцев. Для просмотра дизайна в самом большем размере используйте функцию Показать Все. Вышивка будет показана во все поле. Для выхода, нажмите на экран один раз.

Просмотр рамки

Нажмите и протяните стилусом рамку в нужной области вышивального поля на экране. Машина увеличит выбранную область рамки.

Время вышивания

Для подсчета оставшегося времени вышивания на экране показано время в часах и минутах в нижнем левом углу экрана.

Контроль Натяжения Нити

При вышивании спец. нитками или на спец. тканях, может понадобиться регулировка натяжения нити. Натяжение можно увеличить или уменьшить при помощи Контроля натяжения + и -.

Контроль Стежок за Стежком

Нажмите + для прохода вперед и - назад стежок за стежком. Вернитесь на несколько стежков назад после обрыва или окончания нити. Нажмите & Удерживайте для быстрого прохода. Курсор на экране следует по стежкам.

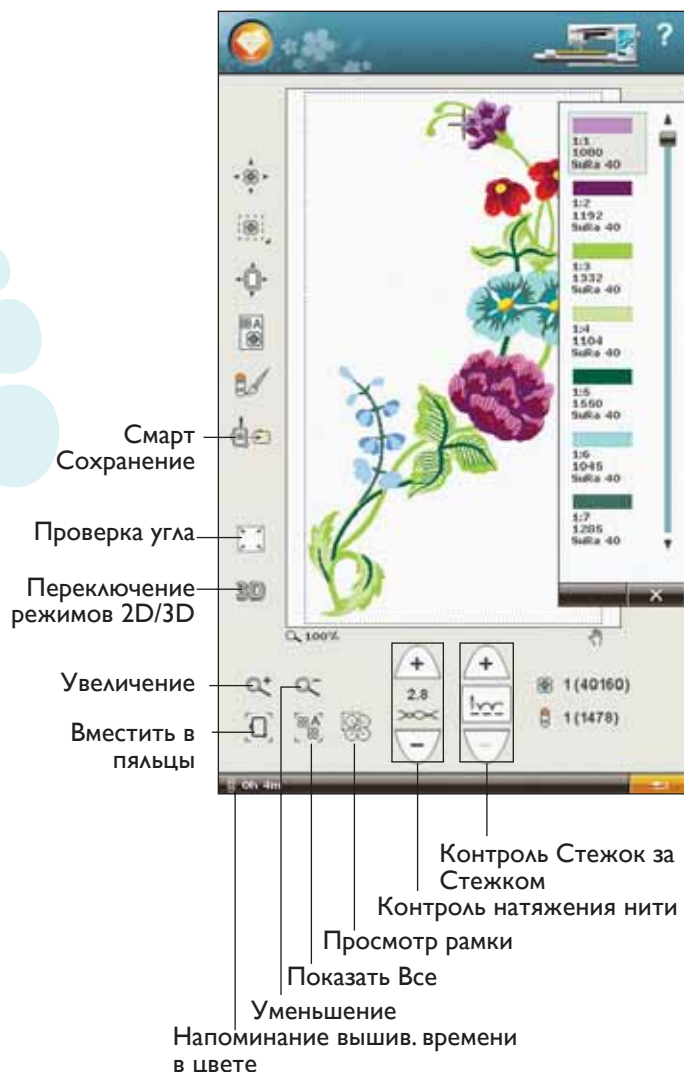

Войти в Стежок

Для входа в отдельный стежок в цветовой блоке, нажмите на центр Контроля Стежок за Стежком. Появится сообщение, где вы сможете ввести нужный номер стежка. После этого машина установится в этот стежок. Если введенное число слишком большое, машина сместится в последний стежок цветового блока.

Обратно в Вышивальный Редактор

Нажмите эту иконку для возвращения в Вышивальный Редактор и для изменения в вашем дизайне(ах) перед началом вышивания. Появится сообщение о том, что все изменения, сделанные в режиме Вышивания будут потеряны, если вы войдете в Вышивальный Редактор.

Кол-во Стежков в Вышивальной Комбинации

Текущее положение стежка в дизайне или комбинации показано рядом с цветком. Цифра в скобках показывает общее количество стежков в дизайне или комбинации.

Кол-во Стежков в Текущем Блоке

Текущее положение стежка в текущем цветовом блоке показано рядом с рисунком Цветового Блока. Цифра в скобках показывает общее количество стежков в текущем цветовом блоке.

Цветовая Палитра

Все цвета в загруженном дизайне(ах) показаны в порядке их вышивания. Каждый цвет палитры имеет порядковый номер. Также показан Производитель ниток и номер. Используйте прокрутку для просмотра всех цветов в палитре. Для перехода к другому цветовому блоку, просто нажмите на Блок.

Производитель ниток и номер показаны для дизайнов в форматах .VP3 и .VIP. При смене цвета ниток, некоторая информация о нитках может быть потеряна.

Пример: 1:2, 1192 SuRa 40, означает второй цвет в первом загруженном дизайне, номер ниток 1192 Sulky Rayon 40.

Если у вас есть вопросы об аббревиатуре производителя ниток, зайдите в программу 4D™ Embroidery Software Configure (установленная вместе с программой Machine Communication) и войдите в Thread Manager. Здесь вы можете найти информацию о производителях ниток и типах аббревиатуры.

Для изменений в Палитре Цветовых блоков, вернитесь в Вышивальный Редактор.

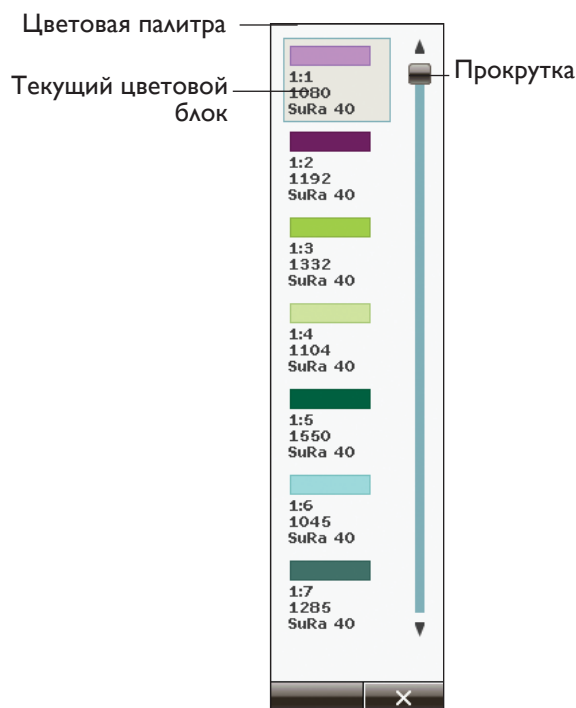

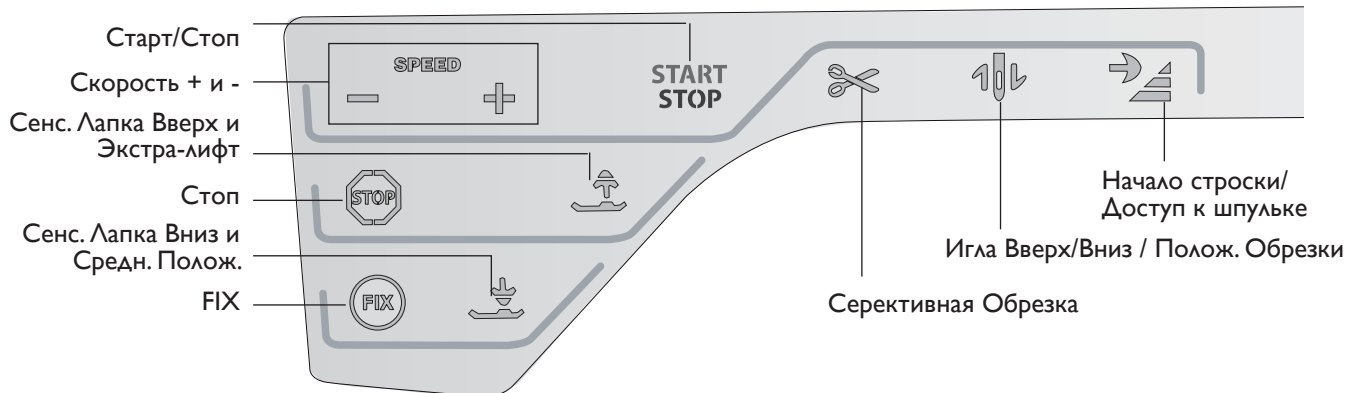

Функциональные Кнопки в Режиме Вышивания

Скорость + и -

Нажмите Speed + или Speed - для увеличения или уменьшения скорости шитья/вышивания.

Когда вы не вышиваете, нажмите Speed и сообщение на экране покажет установки скорости. Вы можете установить скорость при помощи ползунка. Если вы изменили установки в процессе шитья, сообщение не появится.

Каждые пальцы имеют установленную скорость. При вышивании металлическими нитками или на деликатных тканях, скорость нужно уменьшить.

STOP

Нажмите STOP для отмены остановок для смены цвета для создания одноцветной вышивки.

FIX

Нажмите FIX для наметки вокруг области дизайна или для прикрепления ткани к стабилизатору.

Сенсорная Лапка Внизу и Средн. Положение

Прижимная лапка опускается автоматически, когда вы начинаете шить /вышивать.

В Режиме Вышивания нажмите кнопку Сенсорная лапка Внизу для опускания лапки в "плавающее" положение.

Сенсорная Лапка Вверху и Экстра-Лифт

Нажмите Сенсорная Лапка Вверху и Экстра-лифт для поднятия лапки вверх. Нажмите еще раз и лапка поднимется еще вверх, для облегчения установки пялец.

Селективная Обрезка Нити

Селективная Обрезка Нити автоматически обрезает нитки и поднимает прижимную лапку. В конце цветового блока обрезается только верхняя нить. После окончания вышивания автоматически обрежутся обе нитки, верхняя и нижняя.

Start/Stop

Нажмите эту кнопку для начала и остановки шитья или вышивания без использования педали. Нажмите START/STOP для начала и нажмите снова для остановки.

Остановка Иглы Вверху/Внизу/Обрезка

Если нажмете Остановка Иглы Вверху/Внизу в Вышивальном Режиме, пальцы сдвинутся вперед для облегчения обрезки нити.

Начало Строчки / Доступ к Шпульке

В режиме Вышивания; нажмите Начало Строчки для смещения пялец назад для облегчения доступа к шпульке. Если вы нажмете на кнопку Начало Строчки снова, пальцы сместятся обратно в текущее положение стежка и вы снова можете начать вышивание.

Сообщения в Режиме Вышивания

Калибровка вышивального блока

Если вышивальный блок подключен, меню-подсказка попросит вас снять пальцы и освободить вышивальную область для калибровки блока. Машина вам также напомнит о необходимости поставить вышивальную лапку R.

Примечание: Очень важно снять пальцы, так как их можно повредить при калибровке.

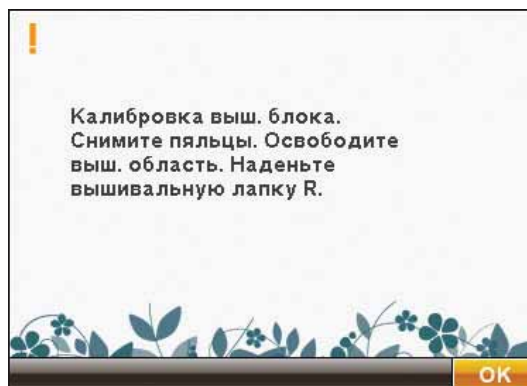

Поставьте соответствующие пальцы

Если размер установленных в машину пялец не соответствует размеру пялец на дисплее, то машина вышивать не будет. Вы должны заменить пяльцы в соответствии с указаниями дисплея или изменить размер пялец на дисплее в соответствии с установленными.

Необходимо правильно вставлять пяльцы в машину, чтобы машина их правильно распознавала. Заведите пяльцы спереди назад в крепление выш. блока до полного фиксирования.

Вы не сможете перейти в режим Вышивания без правильно установленных пялец.

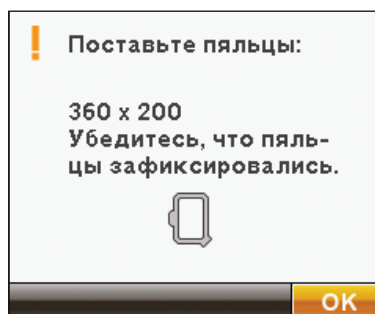

Пустая шпулька

Если шпулька почти пустая, машина автоматически остановится и появится сообщение на экране.

Примечание: Вы можете вышивать, пока нитка в шпульке совсем не закончится. Нажатие кнопки Start/Stop для продолжения вышивания, не закрывая окна с сообщением.

Закройте сообщение. Замените шпульку на полную. Начните вышивать снова, нажав на кнопку Start/Stop или на педаль.

Примечание: Используйте функцию Положение шпульки для доступа к шпульке. Когда шпульку замените, нажмите Текущее Положение Стежка для возвращения пялец в прежнее место вышивки.

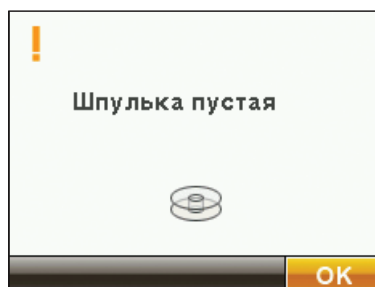

Проверьте верхнюю нить

Машина автоматически остановится, если нитка иглы закончится или порвется. Перезаправьте машину, закройте сообщение, вернитесь на несколько стежков назад, используя контроль Стежок за стежком, и начните вышивание снова.

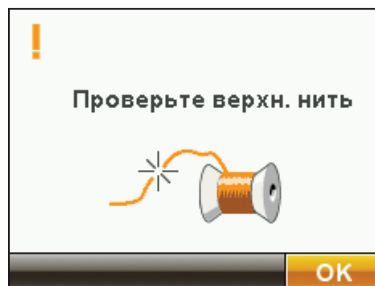

Смените цвет ниток

Если нужно сменить цвет нитки, машина остановится и обрежет верхнюю нить. Смените катушку ниток и заправьте машину. Следующий рекомендованный цвет ниток показан в меню-сообщении.



Обрежьте кончик нитки

После смены нитки, машина сделает несколько стежков и остановится, чтобы вы обрезали лишний кончик нитки.

Примечание: Если выбрана функция Авто Обрезка Прыгающих Стежков в меню SET, кончик нитки будет обрезан автоматически. Просто удалите обрезанную нитку с вышивки.

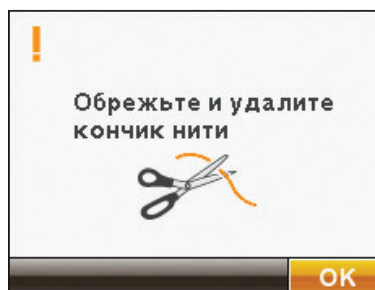

Вышивка закончена - Очистить экран?

Если вышивание закончено, машина спросит вас об очистке экрана. Если нажмете ОК, дизайн будет удален и вы вернетесь в Вышивальный Редактор. Нажмите Отмена для возврата к вашему дизайну и вы останетесь в Режиме Вышивания.

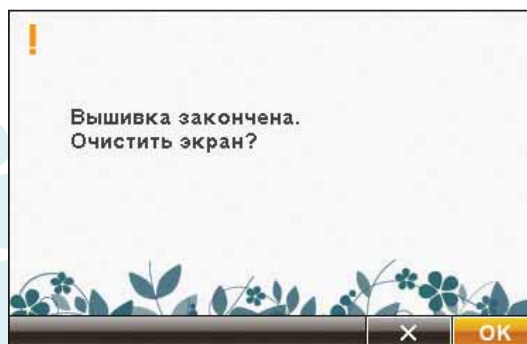

Размещение дизайна

Поднять иглу

Это сообщение появляется в случае, если вы опустили иглу с помощью маховика для контроля положения иглы на ткани и пытаетесь изменить положение пялец с опущенной иглой.

Важно: Убедитесь, что игла поднята, чтобы избежать повреждения иглы или ткани.

Важно: Это сообщение может не появиться, если игла находится ниже игольной пластины.

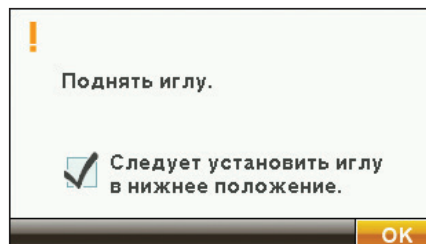



9 Файл Менеджер



Файл Менеджер

Файл Менеджер используется для открытия, организации, добавления, перемещения, удаления и копирования дизайнов, шрифтов и стежковых файлов.

Пользуйтесь встроенной памятью или подключенными устройствами для хранения дизайнов и файлов.

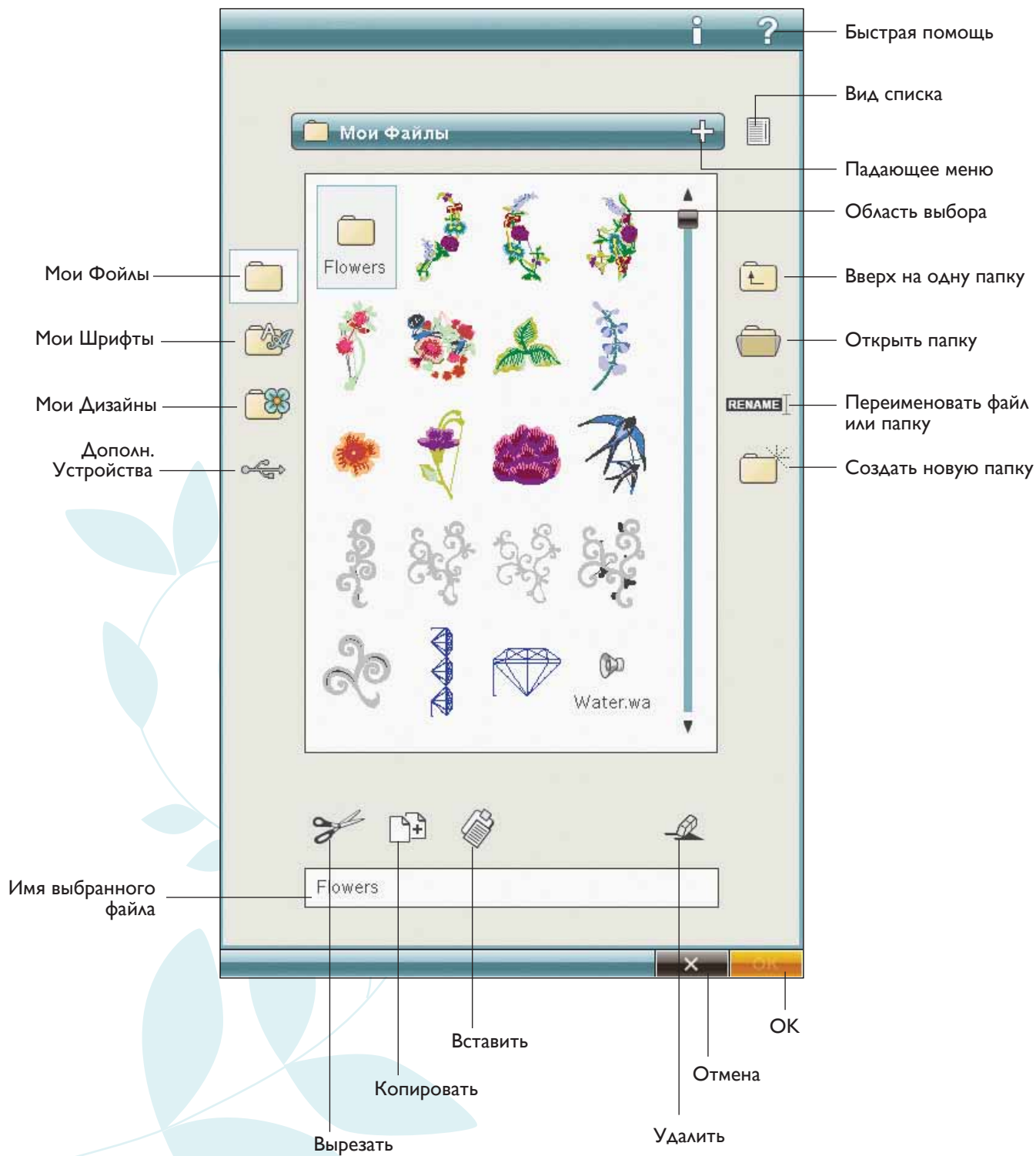

Доступная память

Встроенная память может хранить дизайны, шрифты, строчки и другие файлы. Для проверки доступной памяти войдите в Файл Менеджер, нажмите Быстрая Помощь и затем нажмите Мои Файлы, Мои Шрифты или Мои Дизайны. Меню-подсказка покажет, сколько доступно памяти.

Ваша машина может загружать следующие форматы:

- .SHV, .DHF, .VP3, .VIP, .HUS, .PEC, .PES, .PCS, .XXX, .SEW, .JEF, .EXP, .10* и .DST (вышивальные файлы)
- .SH7 (швейные файлы),
- .VF3 (файлы выпш. шрифтов)
- .WAV (звуковые файлы)
- и также .TXT и .HTM/HTML-файлы.

Просмотр Файл Менеджера

Чтобы открыть Файл Менеджер, нажмите иконку Файл Менеджер в строке инструментов.

Во встроенной памяти есть три папки: Мои Файлы, Мои Шрифты и Мои Дизайны. Вы также можете использовать дополнительные устройства, подключенные к портам USB. Иконка дополнительных устройств доступна только в случае подключения устройств к машине.

Нажмите на любую из этих иконок для показа их содержания в области выбора. Уровень открытой папки будет показан в виде падающего меню. Файлы Дизайнов, вышивальных и швейных шрифтов будут показаны в виде иконок или имиджевых значков.

Вид списка

Нажмите иконку Вид списка для просмотра файлов в открытой папке в алфавитном порядке. Для каждого файла отражается тип и имя файла. Снова нажмите на иконку Вид списка для возврата в предыдущее меню.

Мои Файлы

Загрузите Мои Файлы дизайнами, комбинациями, швейными программами, текстовыми или другими файлами для хранения.

В этом разделе показано, как организовать папку Мои Файлы для удобной работы.

Мои Шрифты

Храните вышивальные и швейные шрифты в папке Мои Шрифты. Вы можете найти шрифты из Доп. Строки Инструментов и из папки Мои Шрифты в Файл Менеджере. Вы не сможете создавать папки в Моих Шрифтах.

Примечание: Вышивальные шрифты уже имеются в машине при поставке, также они находятся на CD DESIGNER DIAMOND™ Sampler, так что вы всегда сможете их переустановить, даже после их потери из памяти машины.

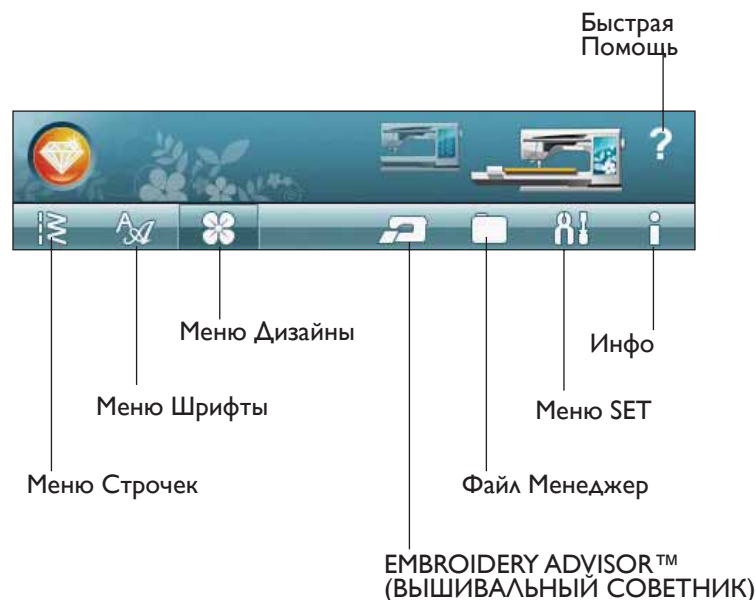

Мои Дизайны

Храните файлы дизайнов в папке Мои Дизайны. Вы не сможете создать папки в Моих Дизайнах. Вы можете найти меню Дизайны в Строке инструментов и в Файл Менеджере.

Примечание: Дизайны уже хранятся в машине при поставке, также они находятся на CD DESIGNER DIAMOND™ Sampler, так что вы всегда сможете их переустановить, даже если удалите их из памяти машины.

Примечание: Если вы хотите открыть несколько дизайнов одновременно, кликните один раз на них. Нажмите  Удерживайте на последнем. Все дизайны будут открыты в вышивальном Редакторе.

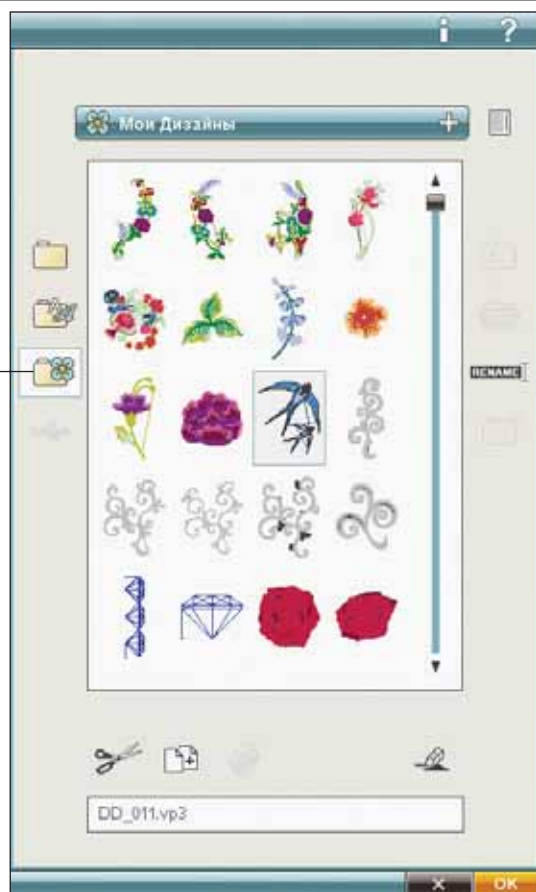

Мои
Дизайны



Дополнительное устройство

Иконка дополнительного устройства активна только при подключенном устройстве в порт USB вашей машины. Нажмите на Дополнительное устройство для показа содержимого. Вы можете использовать ваш компьютер или вышивальный накопитель USB одновременно. Нажмите на устройства для изучения содержимого.

Примечание: Посетите вашего дилера HUSQVARNA VIKING® или зайдите на сайт www.husqvarnaviking.com для получения информации об устройствах, которые поддерживает ваша машина.

	USB Вышивальный Накопитель	Для хранения файлов или переноса их в/из компьютера.
	Компьютер	Для загрузки дизайнов или других файлов в ваш компьютер. Храните все типы файлов здесь.
	CD-drive	Загружайте и копируйте файлы из CD.

Открыть Папку

Чтобы открыть папку, выберите ее и нажмите иконку Открыть папку или Нажмите & Удерживайте. Содержание папки будет показано в области выбора.

Открытие файла

Для открытия файла нажмите на файл стилусом или нажмите ОК. Вы можете также Нажать и Удерживать файл, чтобы он открылся.

Вверх на один уровень папки

Используйте эту иконку для прохода по уровням папок. Вы можете идти вверх до первого уровня. В области выбора вы можете видеть файлы и папки для каждого уровня.

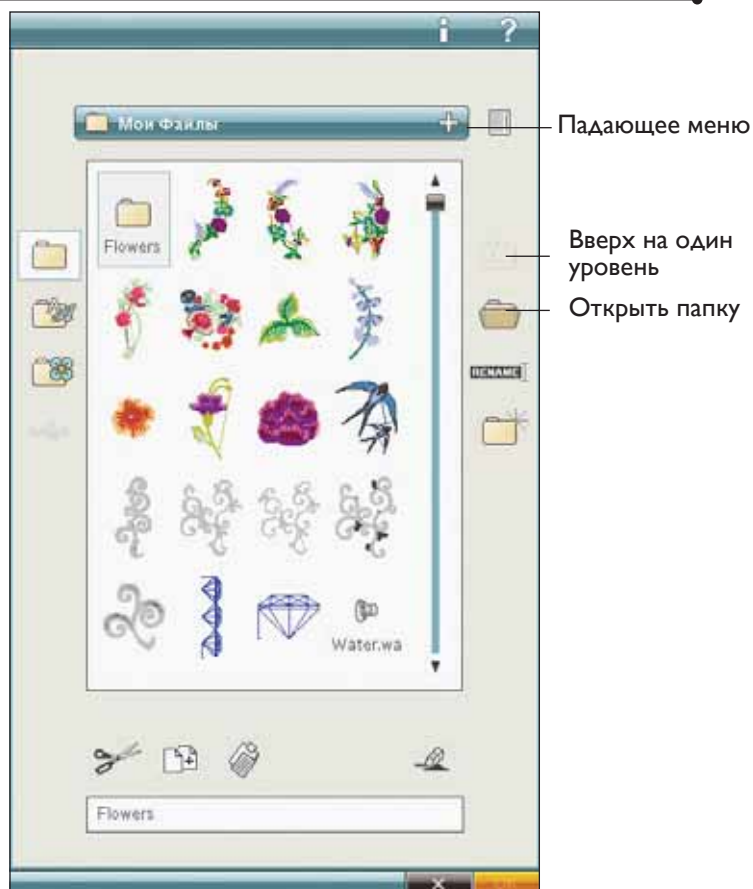

Структура папки

Нажмите область Падающего меню для открытия окна, показывающего уровни папки до текущей папки.

Используйте иконку Дополнительное устройство для переключения между разными доп. устройствами, например, между компьютером и вышивальным накопителем USB.

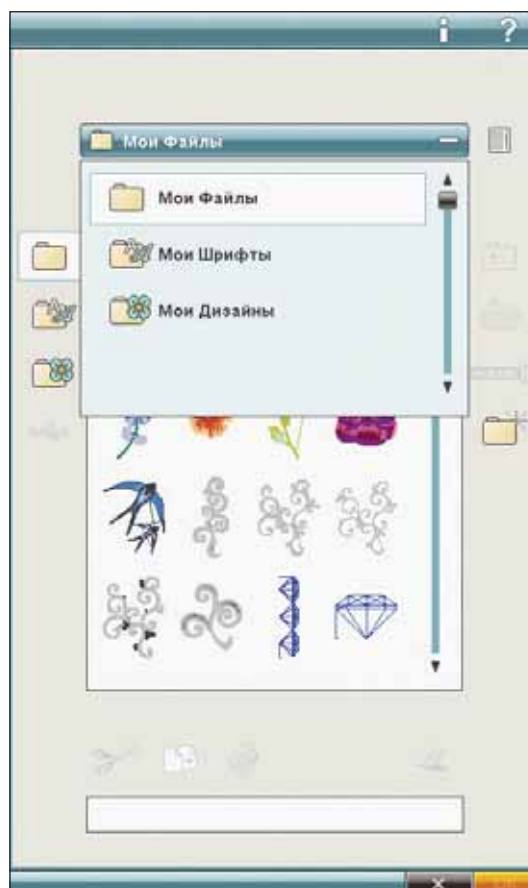

Организер

Создать новую Папку

Нажмите на эту иконку для создания новой папки. Откроется меню-подсказка, где вы сможете ввести имя для вашей папки.

Переименовать файл или папку

Для смены имени папки, нажмите папку, затем нажмите иконку Переименовать. Откроется строка, где вы можете ввести новое имя файла или папки.

Переместить файл или папку

Используйте функции Вырезать и Вставить для перемещения файла или папки в другое место хранения.

Выберите файл или папку, затем нажмите Вырезать. Откройте папку, куда хотите поместить файл или папку. Нажмите Вставить. Файл или папка теперь будет храниться в новом месте и будет удалена из прежнего месторасположения.

Копировать файл или папку

Используйте функции Копировать и Вставить в другое место хранения.

Выберите файл или папку, затем нажмите Копировать. Откройте папку, куда хотите поместить файл или папку. Нажмите Вставить. Файл или папка теперь будет храниться в новом месте и также останется в прежнем месторасположении.

Удалить файл или папку

Для удаления файла или папки, выделите ее и нажмите Удалить. Появится Меню-Подсказка о подтверждении удаления. Если папка удалена, все файлы в папке будут удалены тоже.

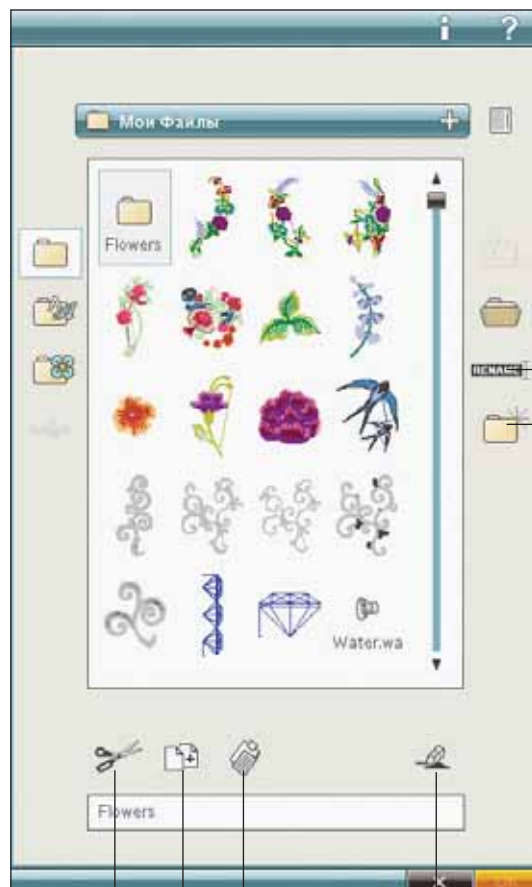

Переименование
файла или папки
Создание
новой
папки

Вырезать
Копировать
Вставить
Удалить

Сообщения в Файл менеджере

Аудио Проигрыватель

Вы можете прослушать мелодии в Файл Менеджере. Звуковые файлы могут быть сохранены в папке Мои Файлы.

При выборе звукового файла в Файл Менеджере, откроется Проигрыватель. Нажмите иконку Старт для воспроизведения звука.

Примечание: Вы можете проигрывать только мелодии PCM с кодировкой WAVE-файлов. Для оптимального результата файл должен быть 8-bit mono. Машина не поддерживает сжатые звуковые файлы.



Удалить файл или папку

Ваша машина попросит вас подтвердить удаление выбранного файла или папки. Это предотвратит от удаления файлов по ошибке.

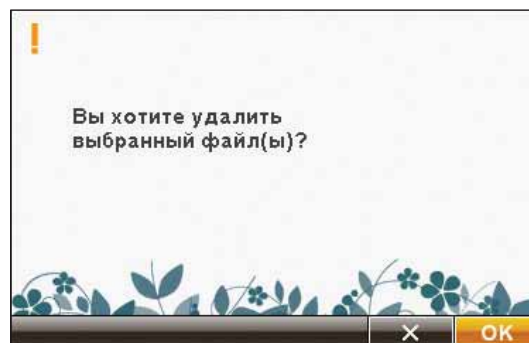

Папка уже существует

Вы не сможете создать новую папку с таким же именем, как другая на этом уровне. Создайте папку где-нибудь в другом месте или введите другое имя для папки.

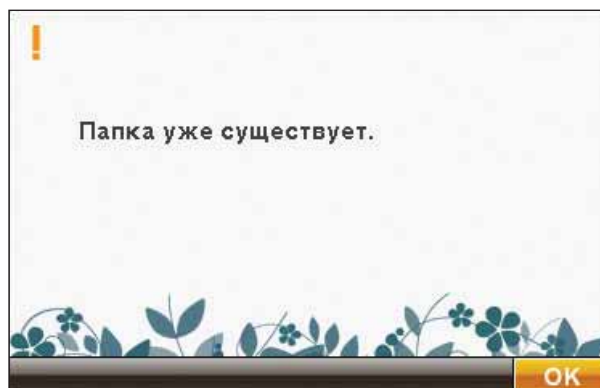

Диск заполнен

Ваша машина может хранить файлы во встроенной памяти. Когда память заполнена, вы можете переместить их на дополнительные устройства, используя функции Вырезать и Вставить.

Если остается только 15% свободной памяти, машина сообщит вам об этом один раз. Если вы продолжите заполнять память, машина не будет больше напоминать до тех пор, пока память не будет заполнена полностью.

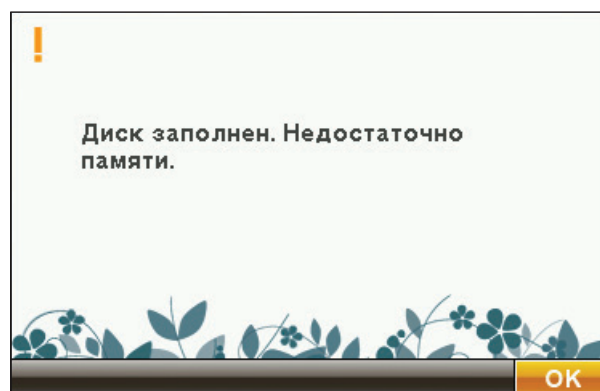

Система занята

Когда машина загружает, сохраняет, перемещает файлы или выполняет функции, требующие время, появляются песочные часы.

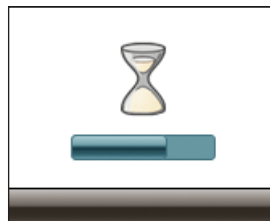

Неправильный тип файла для этой папки

Только вышивальные дизайны можно хранить в папке Мои Дизайны и только файлы шрифтов можно хранить в папки Мои Шрифты. Выбирайте правильную папку для каждого типа файлов.



Дефрагментация Памяти Машины

Для оптимизации работы швейной машины, иногда вам нужно делать дефрагментацию памяти. Когда это нужно сделать, на экране появится сообщение.

Для дефрагментации войдите в Установки Машины в Меню SET и кликните "Дефрагментация Памяти Машины".

Операция займет около 45 минут.

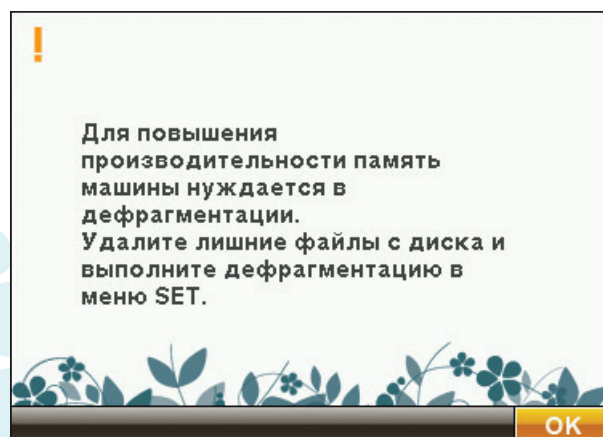



10 Уход за машиной



Чистка машины

Для поддержания вашей машины в рабочем состоянии необходима регулярная чистка, но смазка не требуется.

Протирайте корпус машины мягкой салфеткой для удаления пыли и ворса.

Дисплей следует протирать чистой мягкой салфеткой.

Чистка в области шпульки



Важно: Опустите зубцы транспортера, нажав кнопку Экстра-лифт. Выключите машину.

Снимите прижимную лапку и прозрачную крышку шпульки. Поместите отвертку под игольную пластину, как показано на рисунке, слегка поверните и снимите игольную пластину. Прочистите щеткой зубцы транспортера и область вокруг.

Чистка под игольной пластиной

После выполнения проекта зубцы транспортера и область шпульной корзины следует прочищать от пыли и ворса.

Снимите держатель гнезда шпульки (A), подняв вверх верхнюю часть. Достаньте гнездо шпульки (B). Прочистите щеткой. Можно использовать насадку для пылесоса для удаления пыли.



Важно: очень осторожно чистите вокруг области селективного ножа (C).

Поставьте на место шпульное гнездо и держатель в обратном порядке.

Примечание: Не задувайте воздух в область шпульной корзины, т. к. пыль и ворс могут попасть внутрь машины.

Замена игольной пластины

Опустите зубцы транспортера, установите игольную пластину так, чтобы ее фиксаторы зашли сзади (D). Нажмите на пластину вниз, чтобы она зафиксировалась на месте. Установите обратно крышку шпульки.

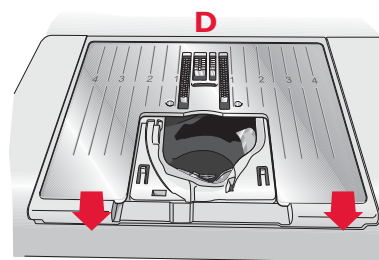
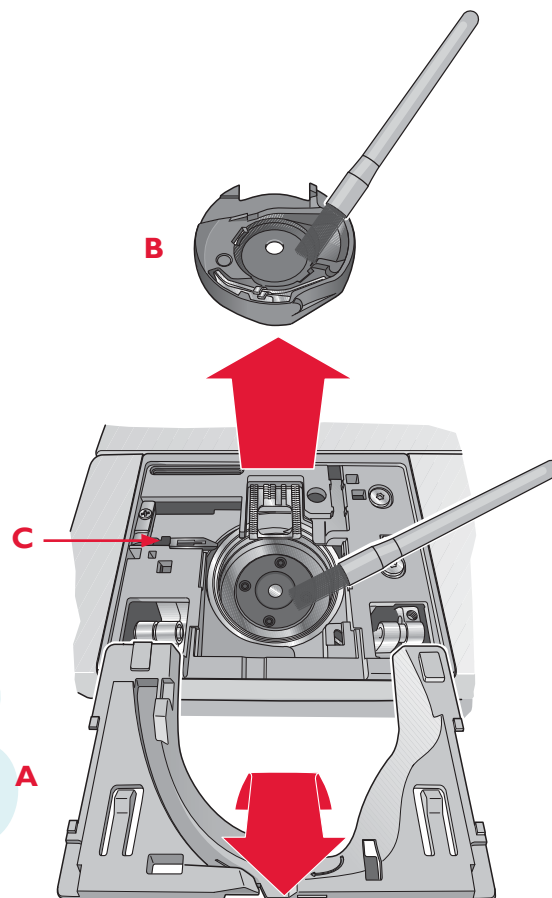
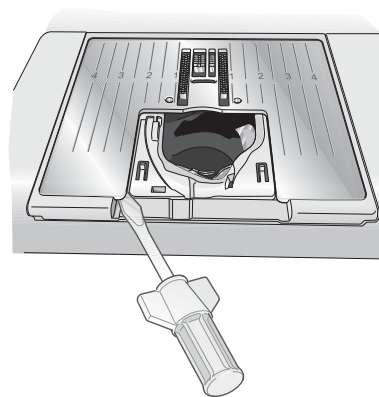

Возможные неисправности

В этом разделе вы найдете советы по разрешению проблем, которые могут возникнуть при шитье. Для получения более полной информации контактируйте с дилером HUSQVARNA VIKING®.

Проблемы	Решение
Основные проблемы	
Сигнал шпульки не работает?	Прочистите область шпульки от пыли и ворса, используйте только оригинальные шпульки HUSQVARNA VIKING®.
Нож не обрезает нитки?	Снимите игольную пластину и прочистите область от пыли и ворса. Включите автоматическую обрезку нити в меню SET.
Не передвигается ткань?	Убедитесь, что машина не установлена для шитья в свободной технике в меню SET.
Нерегулярная или узкая строчка?	Отключите функцию двойной иглы или безопасной ширины в меню SET.
Сломалась игла?	Вставьте иглу правильно, как описано в разделе 2.
Машина не шьет?	Проверьте, что все разъемы правильно подключены в машину и в сеть.
Дисплей машины отключен?	Нажмите на дисплей для активирования. Отключите функцию Отключение экрана в меню SET.
Иконки на дисплее не активны?	Сделайте калибровку экрана в меню Установки.
Дисплей машины или функциональные кнопки не реагируют на нажатие.	Кнопки и детали машины могут быть чувствительны к статическому электричеству. Если дисплей не реагирует, то нужно сначала выключить машину и затем снова ее включить. Если проблема остается, то нужно обратиться в Сервисный Центр HUSQVARNA VIKING®.

Пропуск стежков	
Вы правильно вставили иглу?	Вставьте иглу, как описано в разделе 2.
Игла не той системы?	Используйте иглы системы 130/705 H.
Игла изогнута или затупилась?	Вставьте новую иглу.
Вы правильно заправили машину?	Проверьте заправку машины.
Вы используете правильную лапку?	Установите лапку в соответствии со строчкой.
Игла слишком тонкая для нити?	Замените иглу.

Рвется верхняя нить?	
Вы правильно вставили иглу?	Вставьте иглу, как описано в разделе 2.
Игла не той системы?	Используйте иглы системы 130/705 H.
Игла изогнута или затупилась?	Вставьте новую иглу.
Вы правильно заправили машину?	Проверьте заправку машины.
Игла слишком тонкая для нити?	Поставьте иглу в соответствии с номером ниток.
Вы используете некачественные нитки или после длительного хранения?	Используйте качественные нитки.
Вы используете правильную катушечную пластинку?	Установите катушечную пластинку соответствующего размера для катушки. (см. раздел 2).

Какое положение катушки используете?	Измените положение катушки (вертикальное или горизонтальное).
Повреждено отверстие в игольной пластине?	Замените игольную пластину.

Рвется нижняя нить

Вы правильно установили шпульку?	Проверьте установку шпульки
Повреждено отверстие игольной пластины?	Замените игольную пластину..
Повреждено отверстие игольной пластины?	Прочистите область шпульки от пыли и ворса и используйте только оригинальные шпульки.
Нерегулярная намотка нити на шпульке?	Заново намотайте шпульку.

Неровная строчка

Натяжение нити правильно установлено?	Проверьте натяжение нити и заправку.
Используете слишком тонкие нитки?	Смените нитки.
Используете некачественные нитки на шпульке?	Смените нижнюю нить.
Используете правильные иглы?	Вставьте соответствующую ткани иглу, как описано в разделе 2.

Нерегулярное продвижение ткани

Вы правильно заправили машину ?	Проверьте правильность заправки машины.
Может быть ворс скопился между зубцов транспортера?	Снимите игольную пластину и прочистите зубцы транспортера от пыли и ворса.
Включена Свободная Техника?	Отключите функцию Свободной техники в меню SET.

Вышивальный дизайн искажен

Ткань в пяльцы заправлена туго?	Перезаправьте ткань в пяльцах.
Внутренняя часть пялец полностью вставлена во внешнюю часть?	Заправьте ткань в пяльцы правильно.
Область вокруг вышивального блока свободна?	Очистите пространство вокруг вышивального блока.

Вышивальный дизайн стянут

Вы использовали стабилизатор?	Правильно используйте стабилизаторы для вашего типа ткани и техник шитья.
-------------------------------	---

Машина не вышивает

Вы подключили вышивальный блок?	Убедитесь, что вышивальный блок плотно соединен с разъемом.
Установлены не те пяльцы?	Установите соответствующие пяльцы.

Регулярно проводите сервисное обслуживание в Сервисном центре .

Если вы следовали инструкциям этого раздела, но проблема не разрешена, обратитесь в Сервисный центр. Для более точного определения неисправности, возьмите с собой ваш образец ткани. Сшитый образец часто дает более полную информацию, чем слова.

Не оригинальные запасные части и аксессуары

Гарантия не распространяется на поломки и неисправности, полученные из-за использования не оригинальных запасных частей или аксессуаров.

Индекс

А

Авто обрезка прыгающих стежков.....	3:7, 6:4, 6:6
Авто Смарт Сохранение	3:9, 8:8
Аксессуары.....	1:8
Аксессуары в вышивальном блоке	6:2, 6:4
Алфавит Block	1:18
Алфавит Brush Line	1:18
Алфавит Cyrillic	1:18
Алфавит Hiragana	1:18
Алфавит Outline block	1:18
Алфавит Script.....	1:18
Аппликационные швы	1:15, 3:3
Ассиметричная двойная игла.....	2:10
Аудио-плеер.....	9:7
Аудио-повтор.....	3:10

Б

Базовая часть.....	1:6
Баланс	4:8
Баланс Длины	3:6
Баланс Ширины.....	3:6
Безопасная ширина строчки	3:7, 4:24
Большая катушечная пластинка.....	1:8, 2:6, 2:8
Буклет Designer Diamond Sampler	6:3
Буклет DESIGNER DIAMOND™ Sampler	1:9
Быстрая Помощь	3:2, 4:2, 4:5, 5:2, 8:2, 9:2

В

Вверх на одну папку	9:2
Вверх на один уровень	9:5
Верт. зерк. отображение.....	7:12
Вертикальное положение	2:4
Вертикальный держатель катушки	1:6
Верхний регистр букв	5:2
Весь экран	7:2, 7:10, 8:2, 8:7
Вид списка	9:3
Винтажные строчки.....	1:16, 3:3
Винил	4:3
Винт иглы.....	2:9
Винт.....	6:2
Включение в сеть.....	2:2
Вместить в пяльцы.....	7:2, 7:10, 8:2, 8:8
Внешние пяльцы.....	6:2
Внутренние пяльцы.....	6:2
Водорастворимый стабилизатор	2:11

Возможные неисправности.....	10:3
Вращение	7:2, 7:4
Вращение дизайна.....	8:4
Вставка буквы или строчки	5:4
Вставить.....	9:2, 9:6
Вставить/Удалить Выбор.....	7:9
Встроенные дизайны	6:2
Встроенный нитеведатель	1:7, 2:5
Встроенная линейка	1:6
Встроенные порты USB	1:6
Выбрать Все.....	7:2, 7:9, 7:13
Выбрать шов	3:4, 4:5
Выбранный дизайн.....	7:14
Выбор Дизайна.....	3:4
Выбор ткани	4:3
Выбор Шрифта.....	3:4
Выбор области.....	9:2
Выбор Режима	7:14
Выбор пялец.....	3:9
Выбрать один дизайн.....	7:13
Выбранный шов.....	4:2
Вырезать	9:2, 9:6
Вышивальные аксессуары.....	1:7
ВЫШИВАЛЬНЫЙ СОВЕТНИК™.....	3:3, 3:5, 7:3, 9:3
Выш. Редактор, Строка инструментов	7:3
Вышивальный блок, разъем.....	1:7
Вышивальное поле.....	7:2
Вышивальный Редактор.....	6:5, 7:2
Вышивальные пяльцы, внешний вид	6:2
Вышивка закончена - очистить экран	8:12
Вышивальный Режим	3:2, 3:14
Вышивальный накопитель USB	1:8, 2:12, 9:4
Вышивальные иглы	2:10
Вышивание	3:13, 3:14, 6:5, 7:2, 8:2
Вышивальные нитки	1:9, 2:11
Вышивальный блок.....	6:2
Вышивальная коробка аксессуаров	6:2

Г

Гарантийный талон.....	1:9
Гладьевый монограммный шов.....	4:22
Горизонтальный держатель катушки	2:5, 2:6
Гор. зерк. отображение	4:2, 4:7, 5:2, 7:2, 7:12
Группировка/Отмена	7:2, 7:14

Д

Двойная игла	3:7, 4:23
Заправка для двойной иглы	2:6
Детские строчки	1:15, 3:3
Декоративные Тейперинговые швы	1:18, 4:22

Декоративные швы	1:16, 3:3	Игла, винт	1:7
Держатель стилуса	1:6	Игла, рекомендации	4:2
Держатель иглы	1:7	Иглы	1:9, 2:10
Держатели катушки	2:4	Игольная пластина	10:2
Дополнительный держатель катушки	2:4	Снять	10:2
Горизонтальное положение	2:4	Установить	10:2
Вертикальное положение	2:4	Игольная пластина	1:6
Дефрагментация Памяти Машины	3:9, 9:8	Иди в стежок	8:9
Джинсовые иглы	2:10	Изменение текста и строчек	5:4
Джинсовый шов	4:14	Изменение всей программы	5:4
Дизайны	7:13	Изменение размера	7:2, 7:7, 7:8
Диски натяжения нити	1:6, 2:5, 2:6, 2:7	Иконка FIX Auto	3:8
Диски натяжения	2:5, 2:6	Имя выбранного файла	9:2
Длина стежка	4:2, 4:7, 5:2	Имя Владельца	3:9
Добавить букву в текст	7:11	Индикатор реверса	1:6
Добавить/Удалить выбор	7:2, 7:14	Индекс	3:12
Дополнительный держатель катушки	2:4, 2:6, 2:8	Информация	3:3, 4:5, 5:2, 7:3, 9:3
Дополнительная строка инструментов	3:3	Информационное меню	3:12
Дополнительные устройства	9:4	Инсталляция драйверов	2:13
Доступ к программам	2:14	Инсталляция программного обеспечения	2:13
Доступная память	9:3	Инструкции по обновлению	2:14
Дубликат	5:2, 7:2, 7:5, 7:12	Интеллектуальная Собственность	10:11
Дубликат шва или буквы	5:4	Интерактивный Экран	1:6, 3:2
		Инструменты в Режиме Вышивания	3:12

З

Загрузка дизайна	7:3
Загрузка шрифта	7:3
Загрузка строчки	7:3
Загрузка строчки из другого места	4:5
Закрепочная точка	8:4
Закреть	9:2
Замок экрана	3:11
Замена иглы	2:9
Замена лапки	2:9
Замена строчки или буквы	5:4
Замена игольной пластины	10:2
Заправка для двойной иглы	2:6
Заправка верхней нити	2:5
Заправка ткани	6:4
Заправка ткани в пальцы	6:4
Зеркальное отображение	4:7, 5:4
Зубцы транспортера	2:9
Зуммирование	7:10
Зуммирование	8:2

И

Игла, замена	2:9
Игла с лопастью	2:10
Иглы для эластича	2:10

К

Кабель USB PC	1:9, 2:12
Калибровка	6:3
Калибровка блока	8:11
Каталог аксессуаров	1:9
Категории	3:12
Катушечные пластинки	1:8, 2:4
Катушечная пластинка, средняя	1:8
Катушечная пластинка, малая	1:8
Клавиша Селективной Обрезки Нити	1:6
Клеевой стабилизатор	2:11
Клипсы для пялец	1:8
Кнопка высвобождения блока	1:7
Кнопка FIX	1:6, 3:14, 8:10
Кнопка Start/Stop	1:6, 3:13, 8:10
Код инсталляции	2:13
Кодировка РСМ	9:7
Кожа	4:3
Команды в швейной программе	5:6
Комплект аксессуаров	1:8
Кол-во стежков в текущем блоке	8:2, 8:9
Кол-во стежков в вышивальной комбинации	8:2, 8:9
Компьютер	9:4
Контроль баланса	3:6
Контроль	7:2, 8:3, 8:4
Контроль центра	7:7
Контроль высоты лапки	3:8

Контроль натяжения нити.....	8:9
Контрольные функции- Выш. Режим.....	3:15
Копирование.....	9:2, 9:6
Копировать файл или папку	9:6
Коробка с принадлежностями.....	1:7, 2:3
Крышка шпульки.....	1:6, 2:8
Крючок.....	2:5
Крышка.....	1:6
Курсор.....	5:2
Куски ткани и стабилизатора	1:9

Л

Лапка А для рабочих швов.....	1:9
Лапка В для дек. строчек.....	1:9
Лапка С для петли.....	1:9
Лапка D для невидимой подгибки	1:9
Лапка Е для молнии.....	1:9
Лапка J.....	1:10
Лапка R для вышивания/пгопки	1:10
Лапка P для лоскутного шитья 1/4”	1:10
Лапка S для Макси-узоров	1:10
Линейка для пуговицы.....	1:6

М

Маг Позиционирования дизайна	8:4
Макси-узоры.....	1:16
Масштабирование	7:2, 7:4
Маховое колесо	1:6
Машинные установки	3:6, 3:9
Меню Дизайны.....	3:3, 3:4, 6:5, 7:3, 9:3
Меню SET	2:3, 2:9, 3:3, 3:6, 4:5, 6:4, 7:3, 8:8, 9:3, 9:8
Место для аксессуаров	1:7
Меню Старт.....	3:2, 4:2, 4:5
Меню Строчек.....	3:3, 4:5, 5:2, 7:3, 9:3
Металлические нитки	2:7
Меню Шрифты.....	3:3, 3:4, 4:5, 5:2, 7:3, 9:3
Многофункциональный инструмент	1:8, 2:9, 4:17
Модуль Embroidery Machine Communication	2:14
Модные строчки.....	1:17, 3:3
Мои дизайны.....	9:2, 9:3, 9:4
Мои Дизайны.....	5:5, 9:2, 9:3
Мои Шрифты	9:2, 9:3
Мои Пяльцы.....	7:2, 7:5
Мое Инфо.....	3:12
Мои Строчки.....	3:4, 4:6
Монохром	8:7
Мышка	2:12, 3:2
Мягкий переносной кейс	6:3

Н

Нажать & Удерживать.....	3:15
Назначения швейных ниток	2:11
Названия Меню Строчек.....	4:2
Наметка.....	4:4, 4:13
Наметка в пальцах.....	8:6
Намотка шпульки.....	1:6
Намотка нити на шпульку	2:7
Намотка специальных нитей	2:7
Намотка	2:7
Специальные нитки.....	2:7
Намотка нити через иглу	2:7
Намотка при вышивании или шитье	2:8
Направитель нити.....	2:5, 2:6, 2:7, 2:8
Напоминание оставшегося времени	8:8
Натяжение нити	3:6, 4:8, 8:2
Направляющая линейка.....	1:8
Начало строчки.....	1:6, 3:13, 8:10
Начало шитья	4:2
Начинаем вышивать.....	6:5
Неверный тип файла для папки	9:8
Невидимая подгибка	4:4, 4:13
Невидимые нитки	2:11
Неоригинальные запчасти и аксессуары	10:4
Непрограммируемый шов	5:8
Нижний регистр.....	5:2
Нижняя строка инструментов.....	3:12
Нитки металлик.....	2:7
Нитеводитель для намотки.....	1:6
Нитепритягиватель.....	1:6
Нитевдеватель	2:5
Нитеводитель.....	1:7, 2:6
Нитки	2:11

О

Одинаковый Выбор	7:9
Обрезка кончика нити.....	8:12
Область шпульки.....	2:3
Область выбора шва	4:2
Обрезка нити для намотки.....	1:6
Обработка края.....	4:4, 4:11
Обратно в Вышивальный Редактор.....	8:2, 8:9
Оверлок	4:4
Оверлок для обтачки горловины.....	4:12
Опускание зубцов транспортера	2:9
Опускание прижимной лапки	4:9
Организер	9:6
Освещение LED	2:3
Основной держатель катушки.....	1:6, 2:4
Остановка иглы Вверху/Внизу	1:6, 3:13, 8:10

Оставшееся время вышивания в блоке	8:2
Открыть папку	9:2, 9:5
Отвертка	1:8
Отмена	3:12
Отмена процесса сохранения	5:5
Отрезной стабилизатор	2:11
Отрывные стабилизаторы	2:11
ОК	3:12, 9:2
ON/OFF	1:6, 2:2

П

Падающее меню	9:2
Панорама	3:6, 7:2, 7:4
Переименовать файл или папку	9:2, 9:6
Переключение режимов 2D/3D	7:2, 7:10, 8:2, 8:8
Перезагрузка швейной программы	5:7
Петля	4:4
Петли	1:14, 3:3
Петля вручную	4:16
Педаль	1:6, 1:9, 2:2
Переносной кейс	1:9, 2:2
Перенести файл или папку	9:6
Передвинуть пальцы	8:2, 8:6
Пиктограммный карандаш	1:8, 2:11
Пиктограммные строчки	1:14, 3:3
Плавающее положение лапки	3:8
Плотность шва	4:7
Подъем лапки	3:14
Подъем Сенсорной лапки	3:8
Подъем прижимной лапки	4:9
Позиция Парковки	6:3, 7:2, 7:12, 8:6
Позиция	7:2, 7:4
Позиция дизайна	8:2, 8:3, 8:5
Положение шва	4:6
Подменю	4:5
Поддерживаемые форматы файлов	9:3
Подгибка	4:4, 4:14
Подключение к электросети	1:6
Подключение вышивального блока	6:3
Подключение педали	2:2
Подробный SEWING ADVISOR™ (ШВЕЙНЫЙ СОВЕТНИК)	4:2, 4:4
Позиция для обрезки	8:6
Порты USB	2:12
Показать Все	5:4, 7:2, 8:2, 8:8
Положение шпульки	8:6
Помечен и выбран	7:14
Помеченный дизайн	7:14
Превосходный Баланс Одношаговой Петли	4:15
Прижимная лапка	1:7, 1:9, 2:9
Прижимная лапка, замена	2:9
Приутюживаемый стабилизатор	2:11
Пришивание пуговицы	4:7

Присоединение пялец	6:2
Приклеивающиеся пластинки	1:10
Просмотр	5:4
Просмотр рамки	7:2, 7:10, 8:2, 8:8
Прокрутка	3:15, 8:2
Прокрутка через меню	4:2
Прокрутка в начало	5:2
Прокрутка вверх	5:2
Прозрачная лапка В	1:10
Проверка центра	8:3
Проверка верхней нити	4:23, 8:11
Проверка угла	8:8
Проверка углов	8:2, 8:3
Программа	5:2
Программа Windows® Vista	2:13
Программа Windows® XP	2:14
Программное обеспечение	
4D™ Embroidery Machine Communication CD	1:9
4D™ Embroidery Software	2:13, 6:4
4D™ Organizer	2:13
4D™ QuickFont	2:13
Программирование в Вып. Редакторе	5:3
Программирование вып. шрифтов	7:11
Программирование в Швейном Режиме	5:3
Программа пришивания пуговицы	4:17
Программа длины шва	5:2
Просмотр по горизонтали	5:2
Проход Стежок за Стежком	8:2
Проход по дизайнам	7:2, 7:13
Пружинная свободная техника	3:8
Пустая шпулька	4:23, 8:11
Пуговица	4:4
Путеводитель	1:9
Пяльцы	1:8, 6:2
Пяльцы DESIGNER™ Crown	1:8
Пяльцы DESIGNER™ Royal	1:8
Пяльцы DESIGNER™ Splendid Square	1:8

Р

Рабочие строчки	1:14, 3:3
Размер пуговицы	4:7
Разъем	6:3
Разъем вышивального блока	1:7
Разъем для Сенсорной лапки для петли	1:7
Распаковка	2:2
Распарыватель	1:8
Реверс	1:6, 3:15
Редактор цвета	7:2, 7:9
Редактор	7:11
Редактор швейной программы	7:2, 7:10
Редактируйте вашу программу	5:4
Регулировка	7:5
Регулировка Сенсорного экрана	3:11

Регулировки в Изменении размера.....	7:7	Сохранение швейной программы.....	5:7
Регулировочные винты ножек.....	1:7, 6:3	Сохранить программу в “Мои файлы”.....	5:5
Регулируемое освещение E Lights™.....	1:6, 2:3, 3:11	Специальные техники шитья.....	4:22
Рекомендация прижимной лапки.....	4:2	Специальные швы.....	1:18, 3:4
Рекомендации стабилизаторов.....	4:2	Стабилизаторы.....	2:11, 6:4
Руководство Пользователя.....	1:9	Старинные швы.....	1:14, 3:3
Ручка вышивального блока.....	1:7	Стачивание.....	4:4, 4:10
Ручка.....	1:7	Стачивание и Обработка края.....	4:12
Рычаг намотки шпульки.....	2:7	Стержень и держатель лапки.....	1:7
Рычаг Quick release.....	6:2, 6:4	Стежок за Стежком.....	8:8
Рычаг-нитепритягиватель.....	2:5, 2:6	Стегальные швы.....	1:15, 3:3
		Стилус.....	1:8
		Строка инструментов.....	3:2, 4:5
		Структура папки.....	9:5
		Сумка-кейс.....	1:9
		CD DESIGNER DIAMOND™ Sampler.....	1:9
		CD-drive.....	9:4
		CD Embroidery Machine Communication.....	2:12
С		Т	
Свободный рукав.....	1:7, 2:3	Таймер.....	3:9
Свет.....	2:2	Текущее положение стежка.....	8:6
Селективная Обрезка нити.....	3:13, 4:9, 8:10	Технические данные.....	10:11
Селективная Обрезка нити Авто.....	3:7	Текст.....	3:12
Сенсорная лапка для петли.....	4:16	Ткань Фона.....	7:9, 8:7
Сенсорная лапка Вниз и Ср. полож.....	1:6, 3:14, 4:9, 8:10	Ткань.....	4:2
Сенсорное Давление лапки.....	1:3, 3:6, 4:9	Ткань плотная.....	4:3
Сенсорная лапка Q.....	3:8	Ткань легкая.....	4:3
Сенсор нити.....	2:6	Ткань средняя.....	4:3
Сенсорные функции.....	7:4	Тканые или Вязаные.....	4:3
Сенс. Лапка Вверх и Экстра-лифт.....	1:6, 3:14, 4:9, 8:10	Точка совмещения.....	8:4
Сенсорная одношаговая лапка для петли.....	1:10, 2:5		
Сетка.....	7:9	Ф	
Сетевой шнур.....	1:9, 2:2	Файл Менеджер.....	9:3
Сетка для катушки.....	1:8	Файл Менеджер.....	3:3, 3:5, 4:5, 5:2, 7:3, 9:2, 9:3
Сигнальный свет.....	3:11	Файл Менеджер, сообщения.....	9:7
Система в работе.....	4:23, 9:8	Файлы WAVE.....	9:7
Скользящая лапка Н.....	1:9	Фестоны.....	1:16, 3:3
Скорость + и -.....	1:6, 3:13, 8:10	Фетровая прокладка.....	1:8, 2:6, 2:7, 2:8
Слияние цветов.....	8:7	Формы дизайна.....	7:2, 7:5, 7:6
Смарт сохранение.....	8:2, 8:8	Формы.....	7:5
Смена цвета ниток.....	8:12	Функция ALT.....	4:2, 4:7, 5:2
Смена цвета.....	7:9	Функция STOP.....	1:6, 3:14, 8:10
Сместить в угол.....	8:3	Функции цвета.....	8:2, 8:7
Снять Сенсорную лапку для петли.....	4:23	Функциональные кнопки.....	3:13, 8:10
Снять вышивальный блок.....	6:3		
Соединение с компьютером.....	2:13		
Соединение машины с PC.....	2:13		
Соединение с портом USB.....	2:12		
Создать новую папку.....	9:6		
Создать папку.....	9:2, 9:6		
Сообщения в Швейном режиме.....	4:23		
Сортировка цветов.....	8:7		
Сохранить Тип Застыла.....	7:7		
Сохранить швейную программу.....	7:10		
Сохранить в свободную позицию.....	5:5		
Сохранить в занятую позицию.....	5:5		
Сохранить в Мои Дизайны.....	7:2		
Сохранить в Мои Файлы.....	5:2		
Сохранить в Мои строчки.....	4:2, 4:21, 5:2, 5:5		

У

Увеличение дизайна.....	7:7
Увеличение Курсора.....	8:3
Увеличительное стекло.....	2:5
Увеличить (Zoom In).....	7:2, 8:2
Увеличить/Уменьшить.....	8:8
Удалить.....	4:21, 5:2, 7:2, 7:12, 7:13, 9:2, 9:6
Удалить файл или папку.....	9:6
Удалить букву.....	7:11
Удалить строчку или букву.....	5:4
Удалить папку.....	9:7
Удалить последний объект.....	7:6
Удалить сохраненный шов или программу.....	5:5
Уменьшить (Zoom Out).....	7:2, 8:2, 8:8
Универсальные иглы.....	2:10
Упаковка.....	2:2
Упаковка после шитья.....	2:2
Установка правильных пялец.....	8:11
Установка выпивальных пялец.....	1:7
Установки экрана и освещения.....	3:6, 3:11
Установки звука.....	3:6, 3:10
Установка пялец.....	6:4
Установки шва.....	3:6, 4:6, 4:8
Установка шпульки.....	2:8

Ш

Швы для украшения.....	1:17, 3:3
Швы в 8-ми направлениях.....	1:17
Швы в 4-х направлениях.....	1:17
Шитье в свободной технике.....	2:9
Шитье швейной программы.....	5:6
Швейный/Вышивальный Режим.....	3:2, 4:2, 4:5, 7:2
Швейный/Вышивальный Режим, инструменты.....	3:3
Швейные подменю.....	3:3
Ширина строчки.....	4:2, 4:7, 5:
Швейный Режим.....	3:13, 3:14, 4:2
Швейные установки.....	3:6, 3:7
Швейные техники.....	4:2, 4:4, 4:10
Шпулька.....	2:7
Шпульная корзина.....	2:8, 10:2
Шпулька, установка.....	2:8
Шпульки.....	1:8

Фирма оставляет за собой право на изменения модификации, дизайна оборудования и ассортимента без предупреждения. Такие изменения, тем не менее, всегда позволяют облегчить использование швейной машины.

Щ

Щетка.....	1:8
------------	-----

Ц

Цвет Фона.....	7:9, 8:7
Цветовой блок.....	8:2
Цветовая палитра.....	8:2
Центральное положение.....	8:6
Цифры.....	5:2

Ч

Число объектов.....	7:5
Чистка.....	10:2
Чистка области шпульки.....	10:2
Чистка машины.....	10:2
Чистка под шпулькой.....	10:2

Э

Экономный экран.....	3:11
Эксклюзивный Вышивальный Советник.....	7:3
ЭКСКЛЮЗИВНАЯ СЕНСОРНАЯ СИСТЕМА™.....	2:9, 3:14, 4:9
Эксклюзивный ШВЕЙНЫЙ СОВЕТНИК™....	4:2, 4:3
Эластик плотный.....	4:3
Эластичные нитки.....	2:7
Эластичная подгибка.....	4:14
Эластик легкий.....	4:3
Эластик средний.....	4:3
Электросеть.....	2:2

Я

Язык.....	3:9
-----------	-----

Интеллектуальная Собственность

Патенты, защищающие этот продукт, перечислены в табличке, закрепленной на швейной машине.

Торговые марки VIKING, DESIGNER, DESIGNER DIAMOND, 4D, SEWING ADVISOR, EMBROIDERY ADVISOR, E LIGHT, KEEPING THE WORLD SEWING & Дизайн и EXCLUSIVE SENSOR SYSTEM & Design принадлежат KSIN Luxembourg II, S.ar.l., а торговые марки HUSQVARNA и латинская буква «H», обрамленная стилизованным изображением “crowned H-mark”, принадлежат фирме Husqvarna AB.

Все торговые марки используются VSM Group AB по лицензии.

Программа - 4D™ Embroidery Machine Communication CD (для персонального компьютера. См. стр. 2:13)

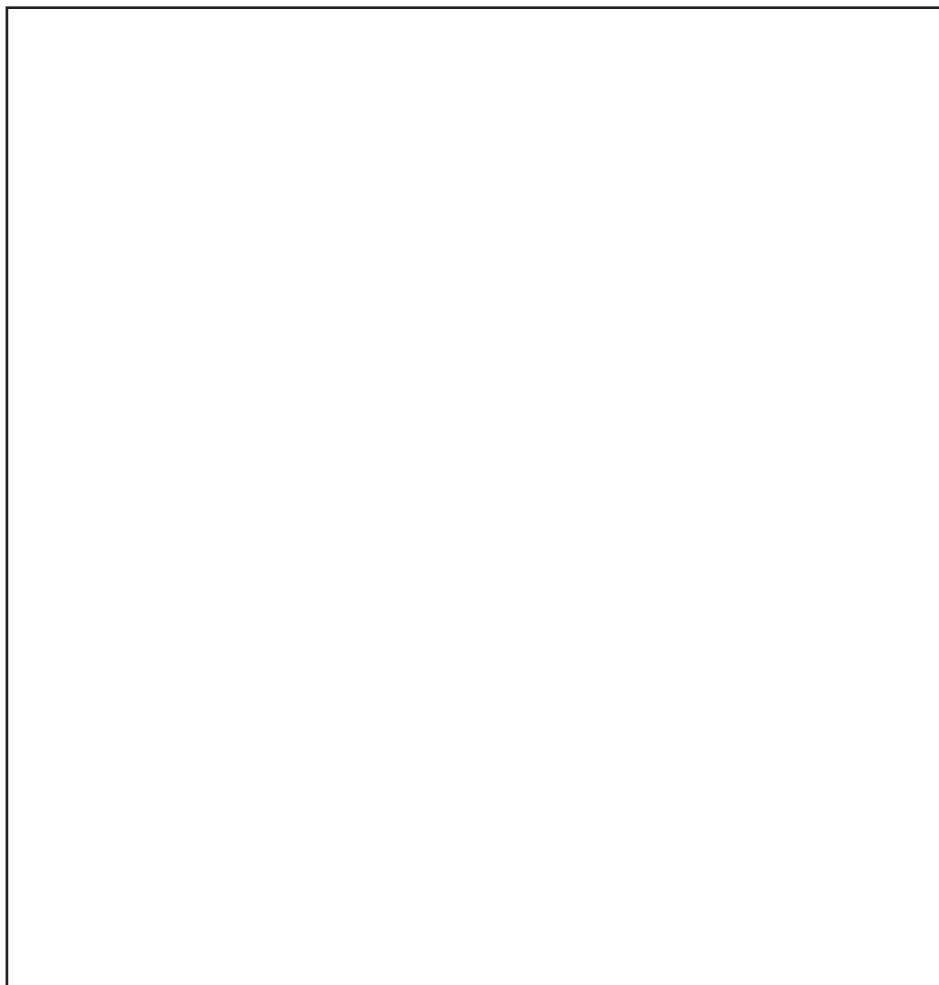

Пожалуйста, знайте, что при утилизации этого продукта необходимо внимательно ознакомиться с правилами безопасности в соответствии с действующим Национальным законодательством, установленным для электрических приборов.



*Designer Diamond*TM



www.husqvarnaviking.com